

solo
by **AL-KO**



Garten- und Forsttechnik 2019



Garten- und Forsttechnik für den perfekten solo-Auftritt



Rasentechnik	
Mähroboter Robolinho®	10 – 21
Flächenleistung	
Robolinho® und Akku-Rasenmäher.....	24 – 25
POWER FLEX	
Akku-Rasenmäher.....	36 – 41
Akku-Handgeräte.....	42 – 47
Akku-Kettensägen.....	48 – 49
Rasentechnik	
Aufsitzrasenmäher – Rider.....	52 – 55
Seitenauswurftraktoren.....	56 – 57
Heckauswurftraktoren.....	58 – 69
Zubehör für Traktoren.....	70 – 71
Benzin-Rasenmäher (Aluminium-Gehäuse).....	74 – 79
Benzin-Rasenmäher (Stahlblech-Gehäuse).....	80 – 89
Elektro-Rasenmäher.....	90 – 91
Vertikutierer.....	92 – 93
Motorsensen / Freischneider.....	96 – 105
Gartentechnik	
Balkenmäher.....	108 – 109
Combigerät.....	110 – 111
Motorhacken.....	112 – 113
Laubbläser/-sauger.....	114 – 117
Messerhäcksler.....	118 – 119
Benzin-Heckenscheren.....	122 – 123
Elektro-Heckenschere.....	124 – 125
Forsttechnik	
Benzin-Motorsägen.....	126 – 135
Elektro-Motorsäge.....	136
Einzelkomponenten.....	137
Wintertechnik	
Schneefräsen.....	140 – 141
Arbeitskleidung	142
Kleine Gartenfans	143
Ersatzteile	144
Gesamtübersicht	
Technische Daten.....	145-147

Von Profis, für Profis

solo by AL-KO vereint die innovative AL-KO Rasentechnik und die bewährte Garten- und Forsttechnik von solo zu einer neuen, hochwertigen Produktlinie für Privat- und Profianwender. Mit dem Ziel, immer das Optimum zu finden sowie dem Streben, mit Neuem zu begeistern und dem Anspruch, die Wünsche unserer Kunden stets zu erfüllen.

Gegründet 1931 ...

... heute Teil der internationalen
PRIMEPULSE Gruppe.

Die AL-KO KOBER GROUP zählt mit den Unternehmensbereichen „Gardentech“, „Lufttechnik“ und „Automotive“ zu den Global Playern unter den deutschen Mittelständlern. Mittlerweile ist das in Familienbesitz befindliche Traditionsunternehmen mit Headquarter im bayrischen Kötz an weltweiten Standorten tätig.

Die AL-KO KOBER GROUP ist Teil des PRIMEPULSE Verbunds. Zum leistungsfähigen Netzwerk gehören circa 60 Beteiligungsunternehmen weltweit. PRIMEPULSE verfolgt einen langfristigen, wertorientierten Beteiligungsansatz und versteht sich als strategischer Partner ihrer Gruppenunternehmen, der diese in ihren Wachstumsambitionen aktiv unterstützt.

Mehr unter www.primepulse.de



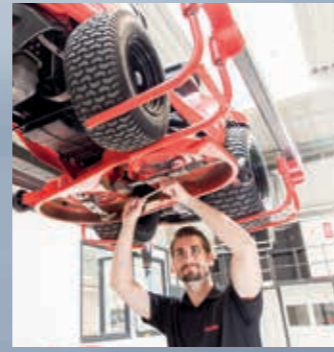

Traditionell innovativ

solo by AL-KO: Smart Solutions für den Garten

AL-KO Gardentech kennt, entwickelt und bestimmt die Visionen der Gartentechnik. So lassen unsere Smart Garden Solutions und Akku-Technologie die Zukunft Realität werden. Angetrieben von unserem Innovationsgeist und Verantwortungsbewusstsein revolutionieren wir als führender Hersteller intelligenter Lösungen den weltweiten Gartenmarkt. Ganz der Unternehmensphilosophie folgend zeigen die solo by AL-KO Produkte, wie komfortable, vernetzte und intelligente Gartenpflege funktioniert. Engineered in Germany, made in Austria - das umfangreiche solo by AL-KO Akku Power Flex-System garantiert ambitionierten Anwendern beste Ergebnisse. Ebenfalls legen wir Ihnen unsere hochmoderne Robolinho® Mähroboter Flotte ans Herz. Zusammen mit den Apps inTOUCH oder innogy bietet sie allen Anwendern mehr Intelligenz, mehr Leistung und mehr Komfort. Ob Rasenmäher, Rasentraktoren oder die weiteren qualitativ hochwertigen solo by AL-KO Produkte, alle bestechen durch innovative 360°-Lösungen und machen die Gartenpflege so zu einem wahren Hochgenuss.

Viel Spaß beim Blättern, Entdecken und natürlich beim „smarten“ Arbeiten mit den solo by AL-KO Gartengeräten.

Wolfgang Hergeth

Dr. Wolfgang Hergeth
Vorstand AL-KO Kober SE



Rasen mäht
man jetzt
mit einem Finger



Mähroboter Robolinho®: vollautomatische Rasenpflege auf Knopfdruck



Einfache, stufenlose Schnitt-
höhenverstellung mit Anzeige

Stopptaste für zusätzliche
Sicherheit

Integrierte Sensortechnologie
für maximale Sicherheit

Zuverlässige
Kontaktierung
für schnelles
Laden

Gummierter Anstoßschutz
verringert Kratzer am Gehäuse

Griffiges Profil sichert
Steigfähigkeit bis 45 %

Einzigartige Doppelmesser-
Technologie für perfekten Rasen

Perfekt in allen Details

Die Robolinho® Mähroboter mähen nicht nur Rasenflächen bis 2.000 m² ganz automatisch und zuverlässig – sie bestechen ebenso durch ihr betont dynamisches Design und ihren leisen Betrieb. Entwickelt von unseren kompetenten Ingenieuren aus Deutschland und sorgfältig hergestellt in unserer Produktionsstätte in Österreich, überzeugen die Geräte zudem mit beeindruckenden inneren Werten. Die kompakte Bauweise, die leistungsstarken Lithium-Ionen-Akkus, kleine Wenderadien und die kraftvollen Antriebe sind nur einige der Merkmale, die eine reibungslose Arbeitsweise garantieren.



Mähroboter Robolinho®

Einfach installiert,
schnell einsatzbereit



Ihr Weg zur vollauto- matischen Rasenpflege

Die Robolinho® Mähroboter sind in nur wenigen Schritten einsatzbereit: Basisstation aufbauen und verankern, Begrenzungskabel um den Mähbereich verlegen, Betriebszeiten einstellen, fertig.

Noch bequemer ist die Installation, wenn Ihr Robolinho® Fachhändler vor Ort das für Sie erledigt. Er steht Ihnen auf Wunsch gerne mit Rat und Tat zur Seite.

- | Installation der Basisstation an einer wettergeschützten Stelle
- | Verlegung des Begrenzungskabels einmal rund um den Mähbereich
- | Hindernisse wie Beete oder Pool mit Begrenzungskabel ausgrenzen
- | Randnahe Mähen: Mindestabstand des Begrenzungskabels zu Mauern und Wänden von mind. 20 cm
- | Durchfahrt von schmalen Korridoren **ab 60 cm**
- | Einfache Inbetriebnahme durch Installationsratgeber via AL-KO inTOUCH Smart Garden App



Intelligent. Komfortabel. Vernetzt.

- | Interaktiver Online-Installationsratgeber
- | Pflanzenratgeber
- | Produktratgeber
- | Gartentipps
- | Servicekontakte
- | Sofortige Informationen bei Ereignissen im Betrieb
- | Steuerung Robolinho®
 - Mähzeiten
 - Einstellungen
 - Verknüpfungen



FEIERABEND –
der Robolinho®
arbeitet weiter.

THE SMART GARDEN COMPANY

AL-KO inTOUCH Smart Garden App*

Mit AL-KO inTOUCH Smart Garden bedienen Sie Ihren Robolinho® von jedem Ort – ob vom heimischen Sofa oder aus dem Urlaub. So können Sie den Robolinho® starten, stoppen, Mähpläne einrichten oder den aktuellen Betriebszustand anzeigen lassen. Sie können mit AL-KO inTOUCH Smart Garden künftig auch weitere Geräte aus der AL-KO Welt hinzufügen. Passendes Zubehör und weitere AL-KO Geräte sind nur einen Klick entfernt und via App bestellbar.



Innogy SmartHome Plattform*

Innogy SmartHome kann mittels SmartHome-Gateway die smarten AL-KO Geräte mit smarten Geräten anderer Hersteller vernetzen. Beispielsweise kann ein smarter Bewegungs- oder Präsenzmelder den Robolinho® bei Betreten der Rasenfläche zurück in seine Ladestation schicken, sodass sich der Nutzer frei im Garten bewegen kann.



WLAN-Verbindung

Falls Sie keine umfangreiche innogy-SmartHome-Lösung benötigen, können Sie voraussichtlich ab Mai 2019 alternativ einen WLAN-fähigen Robolinho® erwerben und diesen direkt via AL-KO inTOUCH Smart Garden über Ihr Smartphone ansteuern. Binden Sie den Robolinho® zudem in Ihr WLAN-Hausnetz ein, können Sie ihn jederzeit (auch von unterwegs, z. B. aus dem Urlaub) via AL-KO inTOUCH Smart Garden und Amazon Alexa ansteuern.

Datenschutz

Grundsätzlich gilt für AL-KO, dass der Schutz Ihrer persönlichen Daten für uns von höchster Bedeutung ist. Deshalb betreiben wir unsere Web- und App-Aktivitäten in Übereinstimmung mit den Gesetzen zum Datenschutz und zur Datensicherheit.

*Betrieb nur in Verbindung mit innogy Gateway und Dongle (siehe Seite 21)

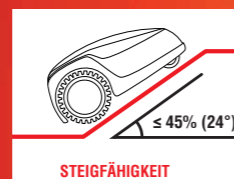
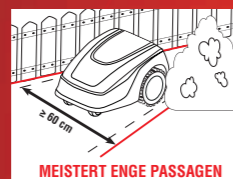

Die AL-KO und Innogy-App sind hier erhältlich:



Mähroboter Robolinho®:

für jede Rasenfläche, für jeden Anspruch

Robolinho® 700 E / 700 I

Für Flächen bis 700 m²



Klein, kompakt und agil. Der Robolinho® 700 E / 700 I schafft mit seinen stark profilierten Antriebsrädern Steigungen bis zu 45 %. Die große Bodenfreiheit erlaubt es ihm, auch in höherem, dichtem Gras zu arbeiten. Das Doppelmessermähwerk mit seinen Wendeklingen bringt im Rechts- und Linkslauf eine **4-fach längere Standzeit**.

Art. 127 446
Art. 127 447 inTOUCH

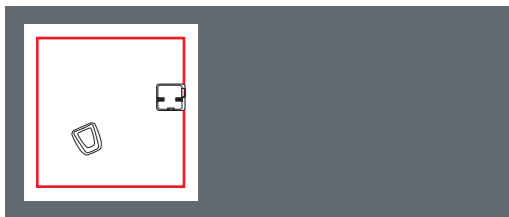

Robolinho® 1200 E / 1200 I

Für Flächen bis 1.200 m²



Ideal zum Pflegen von Rasenflächen bis zu 1200 m² ist der Robolinho 1200. Neben seiner hervorragenden Flächenleistung bewältigt er auch schmale Passagen **ab 60 cm Breite** und das auch ohne zusätzliche Installationsaufwände. Sechs individuell einstellbare Startpunkte sichern zuverlässig die einfache Erreichbarkeit entlegenerer Bereiche in komplexen Gärten. Zusammen mit dem cleveren Regensensor und weiteren Einstellmöglichkeiten wird so ein zuverlässiger, komfortabler Betrieb gewährleistet.

Art. 127 526
Art. 127 527 inTOUCH

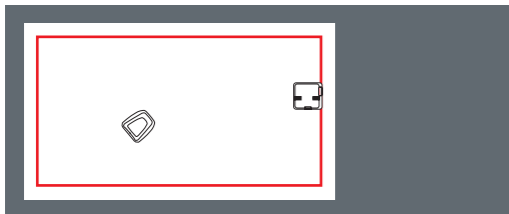

Robolinho® 2000 E / 2000 I

Für Flächen bis 2.000 m²



Das größte Mitglied der Robolinho-Familie überzeugt durch seine besonders effiziente Arbeitsweise mit einer enormen Flächenleistung von **bis zu 2000 m²**. Der vollautomatische Betrieb wird durch leistungsfähige und besonders leise Antriebe in Verbindung mit großer Bodenfreiheit und dem bewährten Mulchmesser-Schneidsystem gewährleistet. Die Einstellung über das leicht zu bedienende Display oder per Smartphone via inTOUCH ist spielend einfach.

Art. 127 528
Art. 127 529 inTOUCH

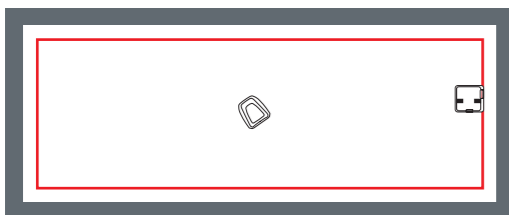

Bei allen Preisen handelt es sich um unverbindliche Empfehlungen des Herstellers inklusive der gesetzlichen Mehrwertsteuer. Weitere technische Angaben finden Sie ab Seite 145 oder unter www.solobyalko.com.

Bitte beachten Sie: Je nach Verfügbarkeit können auch reine solo oder AL-KO Produkte zur Auslieferung kommen, die baugleich sind und sich lediglich in der Optik von den gezeigten Produkten unterscheiden.



	Robolinho® 700 E Robolinho® 700 I <small>inTOUCH</small>	Robolinho® 1200 E Robolinho® 1200 I <small>inTOUCH</small>	Robolinho® 2000 E Robolinho® 2000 I <small>inTOUCH</small>
Arbeitsfläche*	max. 700 m ²	max. 1.200 m ²	max. 2.000 m ²
Steigfähigkeit	45 %	45 %	45 %
Schnittbreite	22 cm	23 cm	23 cm
Mähzeit / Ladezeit (bis zu)	60 / 60 min	120 / 120 min	180 / 170 min
Abmessungen (L x B x H)	600 x 400 x 290 mm	625 x 440 x 290 mm	625 x 440 x 290 mm
Schnitthöhenverstellung	25–55 mm, manuell	25–55 mm, manuell	25–55 mm, manuell
Li-Ion-Akku	2,25 Ah / 20 V	2,9 Ah / 25,2 V	4,4 Ah / 25,2 V
Lautstärke im Mähbetrieb	max. 60 dB (A)	max. 60 dB (A)	max. 60 dB (A)
Doppelmesser-Technologie	✓	✓	✓
Regensensor	✓	✓	✓
Frei wählbare Einstiegspunkte	3	6	9
Installationsmöglichkeit 2. Basisstation	–	✓	✓
Art.-Nr.	127 446 127 447 <small>inTOUCH</small>	127 526 127 527 <small>inTOUCH</small>	127 528 127 529 <small>inTOUCH</small>
EAN-Nr.	400 371 805 8185 400 371 805 8192 <small>inTOUCH</small>	400 371 805 9885 400 371 805 9892 <small>inTOUCH</small>	400 371 805 9908 400 371 805 9915 <small>inTOUCH</small>
UVP	1.099,- € 1.199,- € <small>inTOUCH</small>	1.599,- € 1.699,- € <small>inTOUCH</small>	1.899,- € 1.999,- € <small>inTOUCH</small>

Betrieb mit inTOUCH-App nur in Verbindung mit innogy Gateway und Dongle möglich (siehe Seite 21). WLAN-fähiger Robolinho voraussichtlich ab Mai 2019 erhältlich.

Ihre Vorteile auf einen Blick

- Die Robolinho® sind sehr leise im Betrieb
- Die Robolinho® sind durch den geringen Energieverbrauch besonders umweltfreundlich
- Der Grasschnitt muss nicht entsorgt werden und dient so als natürlicher Dünger (Mulch)
- Der Rasen wird dichter, kräftiger und sieht immer gepflegt aus
- Einfache Installation, zuverlässige Arbeitsweise mit einfacher Bedienung bieten mehr Freizeit
- Ganzheitliches Sicherheitskonzept mit mehreren Sensoren gewährleistet Schutz in allen Lagen



* Die maximal bearbeitbare Arbeitsfläche wird durch den Zuschritt des Gartens sowie die Anzahl und Größe der Hindernisse ggf. reduziert.

Weitere Produktvorteile

Schlanke Basisstation
mit integrierter Home-Taste zur Mähunterbrechung zu jeder Zeit

Anzeige der Betriebszustände
LED-Anzeigen auf Basisstation

Einfache Installation
Anzeige aller Betriebszustände und zuverlässiges Kontaktieren

Komfortable Winterlagerung
Ladesäule einfach zu entfernen

Komfortable Höhenverstellung
stufenlos mit Schnitthöhenanzeige

Sensitive Bedienung
mit großer Tastatur und Kurzhubtasten

Übersichtliche Menüs zum intuitiven Einstellen aller Betriebsparameter

Integrierter Regensensor

Akku leicht wechselbar

Konnektivität inTOUCH
für noch größeren Komfort

AL-KO[®]
inTOUCH



Höchste Sicherheit – Alles unter Kontrolle

Fünf unabhängig voneinander arbeitende Sensoren in Verbindung mit einem ausgeklügelten Sicherheitskonzept gewährleisten umfassende Betriebssicherheit. Im täglichen Betrieb erkennt der Robolinho® Hindernisse und weicht ihnen zuverlässig aus. Durch seine durchdachte Konstruktion wird zudem unbeabsichtigter Zugriff zuverlässig vermieden.



Mährobotergarage

Die transparente Überdachung schützt alle Robolinho® Mähroboter optimal vor Wittereinflüssen während der Lade- und Standzeiten, ohne dabei die Funktionsabläufe zu behindern. Dank des praktischen Klappmechanismus bleibt zudem der leichte Zugang zur Bedienoberfläche gewährleistet.



Mährobotergarage, klappbar
passend für alle Robolinho® Mähroboter
Art.-Nr. 113 350
EAN-Nr. 400 371 805 5672
199,- €

Zubehör

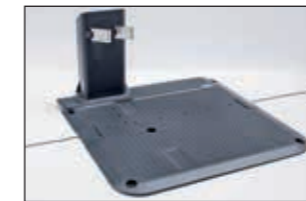

Basisstation inkl. Bodenplatte Robolinho® 700 E + I / 1200 E + I / 2000 E + I
Art.-Nr. 127 516
EAN-Nr. 400 371 835 1897
249,- €



Kabelreparaturkit
Art.-Nr. 127 327
EAN-Nr. 400 371 805 5139
19,90 €

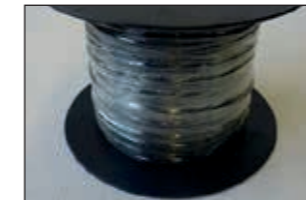

Verstärkter Schleifendraht auf Rolle (250 m)
Art.-Nr. 127 335
EAN-Nr. 400 371 805 5924
149,- €



Schleifendraht (150 m)
Art.-Nr. 119 462
EAN-Nr. 400 371 835 1484
54,90 €



Bodennägel (90 Stück)
Art.-Nr. 119 461
EAN-Nr. 400 371 805 9571
15,90 €



innogy Gateway SmartHome-Zentrale
Art.-Nr. 127 420
EAN-Nr. 400 371 805 7386
169,- €



Messerscheibe inkl. Messer Robolinho® 700 I + E Ø220
Art.-Nr. 127 467
EAN-Nr. 400 371 805 8598
39,90,- €
Robolinho® 1200 I + E / 2000 I + E Ø230
Art.-Nr. 127 544
EAN-Nr. 400 371 806 0287
39,90 €



Lemonbeat Dongle Antenne zum Gateway
Art.-Nr. 127 421
EAN-Nr. 400 371 805 7393
69,90 €

Bei allen Preisen handelt es sich um unverbindliche Empfehlungen des Herstellers inklusive der gesetzlichen Mehrwertsteuer.
Weitere technische Angaben finden Sie ab Seite 145 oder unter www.solobyalko.com.

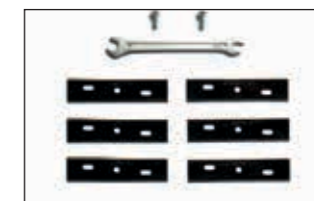







Ersatzmesser (3 x 2 Stück) Robolinho®
700 E + I / 1200 E + I / 2000 E + I
Art.-Nr. 127 465
EAN-Nr. 400 371 805 8574
29,90 €

Solo – der Mensch im Mittelpunkt

solo by AL-KO stellt den Menschen in den Mittelpunkt, um den sich alles dreht. Deshalb tragen auch alle Produkte ein rundes Signet, das den Anwender in seinem Arbeitskreis darstellt und so das Zusammenspiel von Mensch und Maschine zum Ausdruck bringt. Dies ist übrigens auch der Ursprung des Markennamens solo, der darauf zurückgeht, dass ein Weinberg dank innovativer Sprühtechnik erstmals von einer einzelnen Person bearbeitet werden konnte.

Empfohlene Rasenflächen für Robolinho® und Akku-Rasenmäher

	4237 Li P ■■■ POWER FLEX	max. 600 m ² Flächenleistung
	4237 Li SP ■■■ POWER FLEX	max. 600 m ² Flächenleistung
	4757 Li SP ■■■ POWER FLEX	max. 700 m ² Flächenleistung
	4757 Li VS ■■■ POWER FLEX	max. 700 m ² Flächenleistung
	Robolinho® 700 E/I	max. 700 m ² Flächenleistung
	Robolinho® 1200 E/I	max. 1.200 m ² Flächenleistung
	Robolinho® 2000 E/I	max. 2.000 m ² Flächenleistung

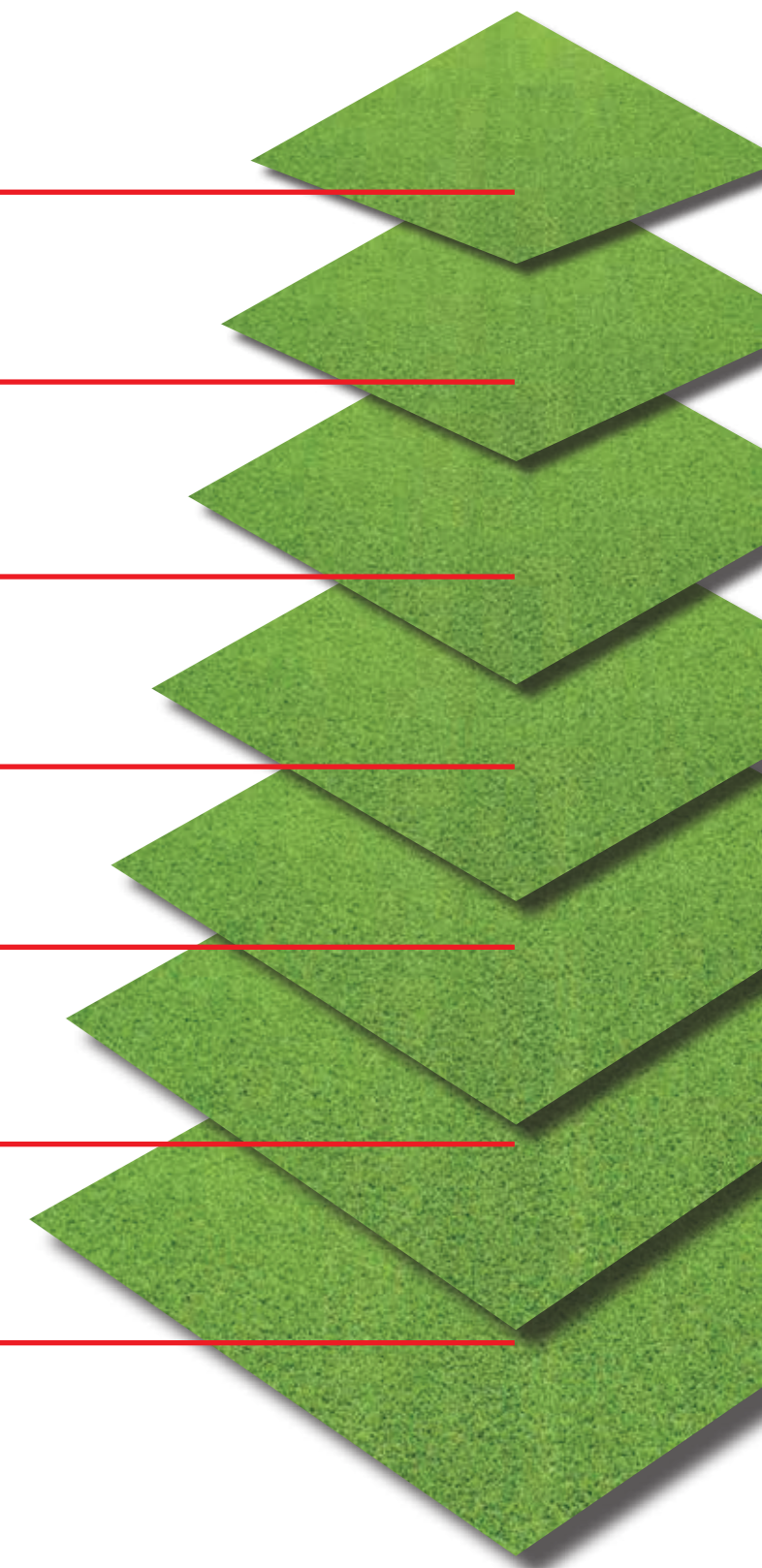

STÄRKER, EFFIZIENTER, BESSER MIT AKKU-POWER VORAUSS



„Im stressigen Alltag die Zeit für sich zu finden, ist nicht immer leicht. Dabei erlange ich meinen passenden Ausgleich durch eine Fahrt mit meiner Harley-Davidson. Das Gefühl von Freiheit, unterwegs auf endlosen Straßen, mit einem unverkennbaren Sound und einem Auftritt der besonderen Art – ein Lebensgefühl, das es so kein zweites Mal gibt. Oder doch?“

POWER

Alle abgebildeten Geräte finden Sie ab Seite 36.



PERFECTION

POWER FLEX

Franks Privatleben und sein Beruf sind über seine Leidenschaft für starke Maschinen verbunden. So verbringt er nach der Arbeit die meiste Zeit mit seinem Bike auf der Straße. Um im Alltag richtig funktionieren zu können, müssen Maschinen für ihn das Unmögliche möglich machen, denn wenn er etwas anpackt, dann richtig und ohne Kompromisse. Frank hat sich vor einigen Jahren als Garten- und Landschaftsbauer selbstständig gemacht und ist seither für die Pflege von Garten- und Grundstücksflächen, wie z. B. von einer ruhig gelegenen Seniorenresidenz verantwortlich. Um hierbei die Bewohner vor großem Lärm bei der Pflege der Grünflächen zu schützen und gleichzeitig volle Leistung zu bringen, braucht er verlässliche, qualitativ hochwertige Geräte, die ihn bei seinen täglichen Herausforderungen unterstützen. Dabei ist solo by AL-KO die Marke, der er vertraut. Die Power Flex-Akku-Familie ermöglicht es ihm durch ihre Bandbreite von 14 Geräten, die alle durch den identischen Akku bedient werden können, seine Arbeiten kräfteschonend, emissionsfrei, lärmreduziert und kabellos optimal zu erledigen.



MIT AKKU-POWER VORRAUS

POWER FLEX



PASSION



„Ob das Sägen kräftiger Holzstämme, das Arbeiten mit Motorsensen im Gestrüpp, das Mähen von großen Freiflächen oder das Schneiden von meterlangen Hecken – die solo by AL-KO Geräte geben mir die Freiheit und das Gefühl, jede Herausforderung meistern zu können. Ein Lebensgefühl, das sonst nur dem auf der Straße mit meiner Harley gleichkommt.“

STRONG



Die abgebildeten Geräte finden Sie ab Seite 36.

Power Flex: innovative Akku- technik und starke Leistung





Mit einem
Akku durchs
ganze Jahr...

POWER FLEX



Der Power Flex-Akku

Die gemeinsame Basis der Power Flex-Akku-Familie ist der max. 42 V / 7,5 Ah Lithium-Ionen-Akkublock. Er ermöglicht beeindruckende Arbeitsleistungen: kabel-, emissions- und lärmfrei. Dazu ist er dank seiner Lithium-Ionen-Zellen außergewöhnlich langlebig. Einen Memory-Effekt kennt er nicht.

Akku-Geräte für Profis

solo by AL-KO bietet mit der Power Flex-Akku-Familie grüne Akku-Power für semi- und professionelle Anwender. Eine LED-Anzeige lässt die Kontrolle des Akkuladestands und damit eine perfekte Arbeitsplanung zu. Wird die Energie knapp, einfach und schnell den Akku wechseln und weiterarbeiten. Der leere Akku lädt parallel in nur circa 2,5 Stunden auf.

Perfekte Arbeitsergebnisse: tadelloser Rasen mit den vier Akku-mähern solo by AL-KO, formvollendete Hecken dank der Power Flex Akku-Heckenschere HT 4260, fachmännische Holzarbeiten mit der Power Flex Akku-Kettensäge CS 4235, saubere Gehwege mit dem Power Flex Laubbläser LB 4250 oder detailverliebte Grünflächen mit der Power Flex Akku-Motorsense/Grastrimmer GT 4235. Das Akku-Multitool Power Flex MT 42 Loop handle ermöglicht mit den entsprechenden Aufsätzen Heckenschneiden, Hochentasten und Grastrimmen. Für die Power Flex Akku-Kettensäge CS 4235 und die Akku-Heckenschere HT 4260 gibt es zusätzlich ein bequemes Akku-Gürtelsystem BTA 42 für noch ergonomischeres Arbeiten – auch über Kopf.

Ein Akku für alle Aufgaben

Ob Heckenschneiden, Grastrimmen, Holzerkleinern, Hochentasten oder Grasmähen: Die Power Flex-Akku-Familie verspricht Arbeitsergebnisse auf Meister-Niveau mit ein und demselben Akku. Er setzt hinter allen Profi-Aufgaben einen grünen Haken.

Emmissionsfreie Akku-Power



Akku-Rasenmäher: Multitalente für puren Mähgenuss

Mähen statt Mühen

Die innovativen Akku-Rasenmäher von solo by AL-KO überzeugen nicht nur durch ihr robustes Gehäuse aus Premium-Stahl und zwei verschiedenen kraftvollen Motoren, auch die modellabhängige Komfortausstattung weiß zu begeistern. So stehen zum Beispiel drei unterschiedliche Radantriebsversionen (Schieben, Radantrieb und Vario-Speed-Radantrieb) zur Auswahl. Dazu gibt es Modelle mit und ohne Seitenauswurf sowie Mulchfunktion.



*nicht bei allen Modellen

Umweltschonend zum vollendeten Grün

POWER FLEX

4237 Li P

Der Kompakte



Mit 26 Kilogramm der leichteste unter den vier Akku-Rasenmähern der Power Flex-Serie sorgt der Schiebemäher dank seinem 42V/7,5 Ah Lithium-Ionen-Akkublock für einen perfekt gepflegten Rasen. Die 70-Liter-Kunststofffangbox und eine zentrale Höhenverstellung lassen ein komfortables Mähen Realität werden. Das Einsteigermodell ist der ideale Helfer für ein schönes Grün.

Art. 127 511

Paketpreis
mit Akku und Ladegerät
699,- € Art. 127 537
EAN 400 371 806 0003

4237 Li SP

Wendiger Akku-Rasenmäher



Grünes Mähen auf einer nächsten Stufe der Technik. Denn dank des kraftvollen Lithium-Ionen-Akkus mit max. 42 Volt und 7,5 Ah garantiert der Akku-Rasenmäher 4237 Li SP perfekte Mähergebnisse in bewährter solo by AL-KO Qualität – und das ganz leise und ohne lästige Abgase. Komplettiert wird das Mähvergnügen durch die 70 Liter fassende Gewebefangbox, die zentrale Höhenverstellung und viele weitere Ausstattungsmerkmale.

Art. 127 388

Paketpreis
mit Akku und Ladegerät
799,- € Art. 127 413
EAN 400 371 805 7225



4757 Li SP

Alleskönner mit Akkubetrieb



**Familienheim
und Garten
PRAXISTEST**
Unser Urteil
SEHR GUT
7/2017

Effizientes sowie emissions- und lärmfreies Mähen machen den 4757 Li SP nicht nur zum perfekten Partner für umweltbewusste Gartenliebhaber – auch semiprofessionelle Nutzer werden ihre Freude an dem Akkumäher mit 46 cm Schnittbreite haben. Herzstück des Gerätes ist der Akkublock mit max. 42 Volt und 7,5 Ah, aber auch die restliche Ausstattung mit Mulchfunktion und Seitenauswurf kann sich sehen lassen.

Art. 127 389

Paketpreis
mit Akku und Ladegerät
899,- € Art. 127 414
EAN 400 371 805 7232



4757 Li VS

Der „Boss“ unter den Akku-Mähern



Der kraftvolle Lithium-Ionen-Akkublock mit 42 V max/7,5Ah und einem Varioantrieb von ca. 2,5 bis 4,5 km/h, um die Geschwindigkeit individuell und beliebig einzustellen, lassen die Herzen der Gartenliebhaber höher schlagen. Das Mähen mit dem Premiummodell der Power Flex-Serie wird durch die 70-Liter-Kunststofffangbox mit Füllstandanzeige, einer zentralen Höhenverstellung sowie einer stabilen Alu-Holmverstärkung zum Hochgenuss. Das Gesamtpaket perfekt macht die 4inOne Function, die Mähen, Fangen, Mulchen und sogar Seitenauswurf vereint. So geht individuelle Rasenpflege.

Art. 127 512

Paketpreis
mit Akku und Ladegerät
999,- € Art. 127 538
EAN 400 371 806 0010

POWER FLEX



	4237 Li P	4237 Li SP	4757 Li SP	4757 Li VS
Schnittbreite	42 cm	42 cm	46 cm	46 cm
Für Rasenflächen bis	600 m ²	600 m ²	700 m ²	700 m ²
Mulchen/Seitenauswurf	- / -	- / -	✓ / ✓	✓ / ✓
Schnitthöhe Schnitt Höhenverstellung	30–80 mm zentral	30–80 mm zentral	30–80 mm zentral	30–80 mm zentral
Akku-Typ	42 V max. / 7,5 Ah / Li-Ion	42 V max. / 7,5 Ah / Li-Ion	42 V max. / 7,5 Ah / Li-Ion	42 V max. / 7,5 Ah / Li-Ion
Lauf- / Ladezeit Akku bis zu*	30 / 150 Min.	30 / 150 Min.	30 / 150 Min.	30 / 150 Min.
Lieferumfang Akku / Ladegerät	- / -	- / -	- / -	- / -
Radantrieb	-	1-Gang	1-Gang	Vario Speed ca. 2,5 – 4,5 km/h
Mähgehäuse	Stahlblech	Stahlblech	Stahlblech	Stahlblech
Boxvolumen	70 l	70 l	70 l	70 l
Räder Ø vorne/hinten	180/220 mm	180/220 mm	200/280 mm	200/280 mm
Gewicht (netto)	26,0 kg	28,0 kg	32,0 kg	32,8 kg
Art.-Nr. EAN-Nr	127 511 400 371 805 9984	127 388 400 371 805 6471	127 389 400 371 805 6488	127 512 400 371 805 9991
UVP (ohne Akku und Ladegerät)	399,90 €	499,- €	599,- €	699,- €
Ersatzmesser Art.-Nr. / EAN-Nr.	113 347 400 371 805 5658	113 347 400 371 805 5658	113 348 400 371 805 5665	113 348 400 371 805 5665
UVP	27,90 €	27,90 €	29,90 €	29,90 €

* Die maximale Fläche und Laufzeit kann aufgrund Wetter, Schnittmaterial und Gartenbeschaffenheit abweichen.

Power Flex Akku und Ladegerät



Power Flex Akku
max. 42V / 7,5 Ah / Li-Ion
Art. 127 390
EAN 400 371 805 6495
269,- €

Akku zum Aktivieren behutsam schütteln



**Ladegerät für
Power Flex Akku**
Art. 127 391
EAN 400 371 805 6518
79,90 €

Bei allen Preisen handelt es sich um unverbindliche Empfehlungen des Herstellers inklusive der gesetzlichen Mehrwertsteuer. Weitere technische Angaben finden Sie ab Seite 145 oder unter www.solobyalko.com.



Akku-Multitool

POWER FLEX
MT 42**Motorsense Li Loop – Multitool-Basis**

Das Grundgerät für den Sensen-/Trimmer-, Heckscheren-, Hochentaster-Aufsatz ist das Akku-Multitool Power Flex MT 42 Li. Dank des geringen Grundgewichts bildet es zusammen mit seinen ergonomischen Handgriffen die perfekte Grundlage für das Arbeiten mit Aufsätzen. Das Gerät ist emissionsfrei, geräusch- und vibrationsarm. Dabei ermöglicht das Schnellwechselsystem das Aufsetzen der verschiedenen Tools im Handumdrehen.

Art. 127 437

HTA 4245**Aufsatz Multitool Li Akku – Heckschere**

Der schwenk- und abwinkelbare Power Flex Akku-Heckscherenaufsatz HTA 4245 verhält sich flexibel wie die Multitool-Basis: Mit dem 45 cm langen, gegenläufigen Messer ermöglicht die Heckschere, angetrieben durch einen Brushless-Motor, schnittgenaue Ergebnisse. Praktisch: Die Schnellverstellung des Winkels um 15 Grad ist mit einem Knopfdruck erledigt. Zusätzlich decken insgesamt neun unterschiedliche Winkelpositionen inklusive Aufbewahrungsstellung einen Arbeitsradius von 270 Grad ab.

Art. 127 438

CSA 4220**Aufsatz Multitool Li Akku – Hochentaster**

Müssen Bäume gestutzt oder entastet werden, bietet der Power Flex Akku-Hochentaster-Aufsatz CSA 4220 beste Voraussetzungen für ermüdungsfreies Arbeiten – sogar über Kopf: Die hochwertige Schiene und 3/8"-Spezialkette, jeweils von Oregon, transformieren die Profi-Power des Brushless-Motors in pure Leistungsstärke.

Art. 127 439

BCA 4235**Aufsatz Multitool Li Akku – Faden- / Messerkopf**

Der Power Flex Akku-Motorsensenaufsatz BCA 4235 verleiht Grünflächen den Feinschnitt. Ob Messer- oder Fadenkopf, Grünflächen werden nach individuellen Ansprüchen geformt. Dabei gewährleistet der Brushless-Motor höchste Schnittpräzision.

Art. 127 463

MTA 42**Verlängerung**

Soll es noch höher hinauf? Dann ist die Verlängerung MTA 42 für die Heckschere HT 4245 und den Hochentaster CSA 4220 der perfekte Helfer.

Art. 127 476
EAN 400 371 805 8772
24,90 €



Akku-Familie: kabellose Kraftpakete

POWER FLEX

GT 4235

Akku-Sense mit Bikegriff



Die Power Flex Akku-Motorsense/Grastrimmer GT 4235, ausgestattet mit einem leistungsstarken Brushless-Motor, liegt mit einem Gewicht von rund 5 kg incl. Batterie sehr gut in der Hand. Eine ausbalancierte Konstruktion, ergonomisch geformte Bikegriffe und ein vibrationsarmer Betrieb garantieren einen ermüdungsfreien Arbeitseinsatz. Die Durchmesser des Fadenschnittkopfs mit 360 mm und des Messers mit 255 mm geben Spielraum für einen flexiblen Rasen-Feinschliff. Per Schiebeknopf kann die Normalgeschwindigkeit Eco- zu Power-speed gewechselt werden. Messer und Fadenspule sind beim Kauf inklusive.

Art. 127 436

HT 4245

Heckenschnitt: Flexibel und bequem



Noch nie war Heckenschneiden so bequem! Durch das kompakte Schwert mit 450 mm Länge, einem Gewicht von nur 3,5 kg sowie dem leistungsstarken Brushless-Motor wird jede Hecke bequem gestutzt. Zur Schonung der Handgelenke ist der Handgriff 3-fach drehbar. Die Arbeitsgeschwindigkeit kann mittels Eco- und Power-speed Knopf jeder Arbeitsumgebung ideal angepasst werden. Der Akku wird dabei komfortabel in der solo by AL-KO Gürteltasche BTA 42 getragen. Dadurch wird das Gewicht des Akkus auf den Schultern verteilt.

Art. 127 510

Paketpreis

mit Akku/Ladegerät/Gürteltasche

549,- €

Art. 127 539

EAN 400 371 806 0027

HT 4260

Perfekt in Form



Die Power Flex Akku-Heckenschere HT ist mit ihrem Brushless-Motor ein Leichtgewicht von rund 3,6 kg. Dabei leistet das 600 mm lange Schwert mit einer Schnittstärke bis zu 28 mm beste Arbeit, ganz ohne lästiges Kabel. Neben dem dreifach drehbaren (90°-0°-90°), ergonomischen Handgriff zur Schonung der Handgelenke gewährleisten zwei Arbeitsgeschwindigkeiten höchste Flexibilität: Der Normalbetrieb Eco-speed arbeitet mit 1.200 UpM, der Power-speed-Knopf ermöglicht sofort 1.500 UpM. Das Plus an Sicherheit bieten die gegenläufigen Sicherheitsmesser. Ergonomisch und kraftsparend wirkt sich das praktische solo by AL-KO Gürtelsystem BTA 42 aus.

Art. 127 440

Paketpreis

mit Akku/Ladegerät/Gürteltasche

599,- €

Art. 127 480

EAN 400 371 805 8864

Bei allen Preisen handelt es sich um unverbindliche Empfehlungen des Herstellers inklusive der gesetzlichen Mehrwertsteuer. Weitere technische Angaben finden Sie ab Seite 145 oder unter www.solobyalko.com.

Bei allen Handgeräten der Power Flex-Akku-Familie ist der Akku nicht im Preis inkludiert.

LB 4250

Herbstlaub ade



Mit dem leichten, kompakten und dank eines Lithium-Ionen-Akkublocks mit 42 V max. / 7,5 Ah kraftvollen Laubbläser geht es Laub an den Kragen. Dabei sorgt die Power-Mode-Taste sowie das Gewicht von nur 2,2 kg für bequemes Arbeiten. Einfach das Blasrohr aufstecken und schon geht es praktisch ohne Montageaufwand ans Werk. Mittels der praktischen solo by AL-KO Gürteltasche BTA 42 wird der Akku leicht mitgeführt.

Art. 127 507



Nur in Verbindung mit der Gürteltasche mit Schultergurt verwendbar

B300 Li

Akku



Der Power Flex Akku liefert mit seinen max. 42 Volt und 7,5 Ah eine beeindruckende Leistung, sodass je nach Gras- und Geländebeschaffenheit Flächen bis zu 700 m² mit einer Akkuladung gemäht werden können. Dazu ist er dank seiner Lithium-Ionen-Zellen außergewöhnlich langlebig und nicht selbstentladend. Eine LED-Anzeige ermöglicht stets die exakte Kontrolle des aktuellen Ladezustandes. Wird die Energie knapp, kann der Akku einfach und schnell gewechselt werden. Die Ladezeit im handlichen Ladegerät beträgt rund 2,5 Stunden.

Art. 127 390

BTA 42

Gürteltasche mit Schultergurt



Bei der Power Flex Akku-Heckenschere HT 4260, HT 4245, LB 4250 und der Power Flex Akku-Kettensäge CS 4235 unterstützt das bequeme solo by AL-KO Gürtelsystem BTA 42 das ergonomische Arbeiten. Beide Geräte können dadurch wesentlich komfortabler gehandhabt werden. Dabei sitzt der Akku in einer Klett Tasche, die am Gürtel befestigt wird, und versorgt die Geräte über ein Kabel (1,50 m) mit Energie. Die Gürteltasche ist, je nach Bedarf, seitlich oder hinten am mitgelieferten Hüftgurt einhängbar. Platz in der Tasche für Smartphone und Co. bietet zusätzlichen Komfort. Im Lieferumfang sind Schultergurt, USB-Port und Aufbewahrungstasche zum Laden von Smartphones inbegriffen.

Art. 127 442

EAN 400 371 805 8024

99,90 €

Bei allen Handgeräten der Power Flex-Akku-Familie ist der Akku nicht im Preis inkludiert.

Technische Details – Power Flex



	MT 42	HTA 4245	CSA 4220	BCA 4235
	Multitool Basisgerät	Multitool Anbaugerät	Multitool Anbaugerät	Multitool Anbaugerät
Arbeitsbreite ØMesser / Faden	–	45 cm	20 cm	25,5 cm / 36 cm
Motor	–	Brushless	Brushless	Brushless
Kettengeschw.	–	–	12 m/s / 14 m/s	–
Kettenschmierung	–	–	automatisch	–
Kette	–	–	3/8 " spec.	–
Schienenlänge	–	45 cm	20 cm / 8 "	–
Zubehör	–	–	–	–
Laufzeit mit Last	–	bis zu 100 Min.	bis zu 100 Min.	bis zu 120 Min.
Hubzahl in 1/min	–	1.500 / 1.750	–	–
Schwenkwinkel	–	270° / 9 Positionen	–	–
Gewicht (ohne Akku)	2,2 kg	2,3 kg	2,1 kg	1,9 kg
Gewicht komplett	4,0 kg	5,3 kg	4,7 kg	5,5 kg
Kettenölvolumen	–	–	120 ml	–
Messerstärke / Fadenstärke	–	–	–	2 mm / Ø 2,0
Schnittstärke	–	bis zu 28 mm	–	–
Art-Nr.	127 437	127 438	127 439	127 463
EAN-Nr.	400 371 805 7973	400 371 805 7980	400 371 805 7997	400 371 805 8727
UVP	99,90 €	129,- €	129,- €	129,- €

Bei allen Handgeräten der Power Flex-Akku-Familie ist der Akku nicht im Preis inkludiert.

POWER FLEX



	GT 4235	HT 4245	HT 4260	LB 4250
Arbeitsbreite ØMesser/Faden	25,5 cm / 36 cm	45 cm	60 cm	–
Motor	Brushless	Brushless	Brushless	Brushless
Schienenlänge	–	450 mm	600 mm	–
Zubehör	inkl. Messer / Fadenspule	–	–	–
Laufzeit mit Last	bis zu 100 Min.	bis zu 150 Min.	bis zu 150 Min.	bis zu 50 Min.
Hubzahl in 1/min	–	1200/1500	1200/1500	–
Schwenkwinkel	–	3-fach (90°-0°-90°)	3-fach (90°-0°-90°)	–
Gewicht (ohne Akku)	3,7 kg	3,5 kg	3,6 kg	2,2 kg
Gewicht komplett	5,3 kg	Verwendung mit Gürteltasche	Verwendung mit Gürteltasche	Verwendung mit Gürteltasche
Messerstärke/ Fadenstärke	2 mm / Ø 2,0 mm	–	–	–
Schnittstärke	–	bis zu 28 mm	bis zu 28 mm	–
Art-Nr.	127 436	127 510	127 440	127 507
EAN-Nr.	400 371 805 7966	400 371 805 9724	400 371 805 8000	400 371 805 9694
UVP	279,- €	199,- €	229,- €	129,- €

Bei allen Handgeräten der Power Flex-Akku-Familie ist der Akku nicht im Preis inkludiert.



Akku-Kettensägen



CS 4235

Akku-Kettensäge mit 25 / 30 / 35 cm Schwert



Nur in Verbindung mit der Gürteltasche mit Schultergurt verwendbar

Die kraftvolle Power Flex Kettensäge ermöglicht ein gewichtsreduziertes Arbeiten, denn der Akku befindet sich in der Gürteltasche und nicht im Gerät. Die starke Schnittleistung in Verbindung mit der hohen Kettengeschwindigkeit kann sich sehen lassen: Im Powermodus sind bis zu 22 m/s möglich. Dank Schnellspaneinrichtung kann die Kette werkzeuglos gespannt und eingerichtet werden – auch ein Wechsel von Kette und Schwert ist dadurch schnell erledigt. Von Vorteil ist der gut ablesbare Ölstand, der von beiden Seiten durch ein Sichtfenster erkennbar ist.

Es kann zwischen drei Schwertlängen gewählt werden: 25, 30 oder 35 cm.

	CS 4235	CS 4235	CS 4235
Schwertlänge	25 cm	30 cm	35 cm
Motor	Brushless	Brushless	Brushless
Kettengeschw.	V = 15 / 21 ± 1 ^m	V = 15 / 21 ± 1 ^m	V = 15 / 21 ± 1 ^m
Kettenschmierung	automatisch	automatisch	automatisch
Kette	3/8" spec.	3/8" spec.	3/8" spec.
Schiennlänge	25 cm / 10"	30 cm / 12"	35 cm / 14"
Treibglieder	40 E / .043" / 1,1 mm	45 E / .050" / 1,3 mm	52 E / .050" / 1,3 mm
Laufzeit	bis zu 40 Min.	bis zu 35 Min.	bis zu 35 Min.
Gewicht (ohne Akku)	3,2 kg	3,2 kg	3,2 kg
Gewicht komplett	Verwendung mit Gürteltasche	Verwendung mit Gürteltasche	Verwendung mit Gürteltasche
Kettenölvolumen	250 ml	250 ml	250 ml
Art-Nr.	127 551	127 552	127 553
EAN-Nr.	400 371 806 0256	400 371 806 0263	400 371 806 0270
UVP	199,- €	219,- €	229,- €

Zubehör siehe Seite 142/143

Bei allen Handgeräten der Power Flex-Akku-Familie ist der Akku nicht im Preis inkludiert.



Rasant und elegant auf allen Vieren



Aufsitzrasenmäher Rider: NEU! Klein, fein und wendig



Optionale Schwadablage

Bequemer, verstellbarer Sitz

Rückwärtsmähen bei voller Geschwindigkeit

Griffiges Lenkrad

Leicht erreichbare Bedienelemente

Starker AL-KO Pro- oder B&S-Motor

Große Fangbox mit Teleskophebel

Füllstandanzeige mit akustischem Signalton

Hydrostatantrieb mit Fußpedal*

Geringe Gesamtbreite von max. 80 cm

Optimierte Lenkung dank Übersetzungsgetriebe*

Schwadablage (passend für beide Modelle)
Art.-Nr. 127 534
EAN-Nr. 400 371 805 9793
99,90 €

*nicht bei allen Modellen

R 7-63.8 A

Rider **Comfort**

Klein, aber fein



Dank seiner geringen Gesamtbreite von nur 80 cm ist der Rider das ideale Gefährt für enge Garteneinfahrten. Äußerst wendig und kompakt gebaut, stellen verwinkelte Grundstücke oder Hindernisse für den dynamischen Aufsitzmäher kein Problem dar. Das Messer mit 62 cm Schnittbreite sowie der 4,2 kW starke AL-KO Pro Motor sorgen durchgängig für ein sauberes Mähergebnis und optimale Fangeigenschaften selbst bei dichtem und feuchtem Gras. Die serienmäßig verbaute Füllstandsanzeige mit akustischem Warnsignal rundet das Angebot ab.

Art. 127 486

R 7-65.8 HD

Rider **Premium**

Wendiges Vergnügen



Angelehnt an die Traktoren bietet der Rider in seiner Premium-Variante zusätzlich einen hydrostatischen Fahrtrieb. Die ergonomisch angeordneten Steuerelemente, ein zusätzliches Übersetzungsgetriebe für optimiertes Lenkverhalten sowie die ebenso serienmäßige Füllstandsanzeige der Grasfangbox heben den Komfort dieses Aufsitzmähers auf ein neues Level. Für die Power sorgt ein kraftvoller Briggs & Stratton-Motor, welcher in Kombination mit dem stufenlos regulierbaren Getriebe zügiges Vorankommen verspricht. Dank ausgeklügelter und patentierter Mechanik ist Rückwärtsmähen nun jederzeit möglich und mit kurzem Handgriff sogar bis zur vollen Geschwindigkeit.

Art. 127 487

Aufsitzrasenmäher Rider	R 7-63.8 A	R 7-65.8 HD
Motor	AL-KO Pro 225 (1 Zylinder)	Briggs & Stratton 950E (1 Zylinder)
ccm / kW / UpM	224 / 4,2 / 3.000	223 / 4,0 / 3.000
Schnittbreite / Mähradius	62 / 63 cm	62 / 63 cm
Schnitthöhenverstellung	Zentral, 4-fach	Zentral, 4-fach
Schnitthöhe	2,5 - 7,5 cm	2,5 - 7,5 cm
Getriebe (Vor- / Rückwärts)	Schaltgetriebe (V: 4 / R: 1)	Fußhydrostat (T1)
Geschwindigkeit vor / rück	0 - 4,5 / 0 - 1,5 km/h	0 - 6,2 / 0 - 3,8 km/h stufenlos regulierbar
Mähdeck / Messer	Stahlblech / 1 Messer	Stahlblech / 1 Messer
Fangbox	130 l	130 l
Rad Ø (mm vorne / hinten)	11 x 4.0-5 / 13 x 5.0-6	11 x 4.0-5 / 13 x 5.0-6
Art-Nr.	127 486	127 487
EAN-Nr.	400 371 805 9304	400 371 805 9298
UVP	1.699,- €	1.899,- €

Bei allen Preisen handelt es sich um unverbindliche Empfehlungen des Herstellers inklusive der gesetzlichen Mehrwertsteuer. Weitere technische Angaben finden Sie ab Seite 145 oder unter www.solobyalko.com.



Seitenauswurftraktor Comfort: die schönen Seiten des Mähens entdecken

Comfort

Leistungsstarke AL-KO Pro
Motoren mit OHV-Technologie

Ergonomische Arbeitsposition,
barrierefreier Durchstieg

Griffiges Lenkrad

Hydrostatantrieb
mit Fußpedal

Breite Räder für
optimale Traction

Anhängerkupplung
optional montierbar

Werkzeuglos umrüst-
bar auf Mulchfunktion

Mähwerkausbau in
nur wenigen Minuten

Kantennahes Mähen

Mulchkeil am Mäh-
deck angebracht*

Seitenauswurf mit
optimaler Schnittgutablage

Patentierter Freilaufmechanik zur Getriebeschonung:
Dank spezieller Mechanik wird beim Bremsen das Fahrpedal Vor/Zurück ausgeschaltet. Dies schont das Getriebe und erhöht die Lebensdauer, falls beim Bremsen gleichzeitig das Fahrpedal betätigt wird.

*nicht bei allen Modellen

T 13-93.7 HDS-A

Traktor

Comfort

Stark und vielseitig



Der Seitenauswurftraktor ist mit seiner 95-cm-Arbeitsbreite, seinem kraftvollen AL-KO Pro Motor (6,3 kW), dem Hydrostatantrieb und der herausragenden Geräteergonomie ideal für mittelgroße Rasenflächen. Der serienmäßige Mulchkeil und die vielfältigen optionalen Anbaugeräte machen ihn zusätzlich zum Multitalent im Sommer wie im Winter.

Art. 127 471

T 22-111.7 HDS-A V2

Traktor

Comfort

Kompakt und kraftvoll



Der Seitenauswurftraktor garantiert dank seines leistungsstarken 2-Zylinder AL-KO Pro Motors und 110 cm breiten Mähdecks mit Mulchfunktion ein effektives und schnelles Arbeiten auf großen Flächen. Die großen, breiten Reifen sorgen dabei stets für hervorragende Traction und vermeiden Spurrillen auf dem Rasen. Der Fußhydrostat und die elektromagnetische Messerkupplung für komfortables Zu- und Ausschalten des Mähwerks sind bequem bedienbar. Das Schnellwechselsystem des Mähdecks ermöglicht eine rasche Anpassung an den Winterdienst.

Art. 127 445

Seitenauswurftraktor – Comfort	T 13-93.7 HDS-A	T 22-111.7 HDS-A V2
Motor	AL-KO Pro 350	AL-KO Pro 700 V2
ccm / kW / UpM	352 / 6,3 / 2.900	708 / 13 / 2.700
Zylinderanzahl	1	2
Schnittbreite / Mähradius	95 / 65 cm	110 / 60 cm
Schnitthöhenverstellung	Zentral, 6-fach	Zentral, 6-fach
Schnitthöhe	3–8 cm	3–8 cm
Getriebe	Fußhydrostat (T2)	Fußhydrostat (T3)
Mähdeck / Messer	Stahlblech / 2 Messer	Stahlblech / 2 Messer
Geschwindigkeit vor / rück	0–8 / 0–3,5 km/h	0–9 / 0–4 km/h
Rad Ø (mm vorne / hinten)	15x6.0–6 / 18x8.5–8	15x6.0–6 / 18x8.5–8
Art-Nr.	127 471	127 445
EAN-Nr.	400 371 805 8680	400 371 805 7751
UVP	2.199,- €	2.699,- €

Bei allen Preisen handelt es sich um unverbindliche Empfehlungen des Herstellers inklusive der gesetzlichen Mehrwertsteuer. Weitere technische Angaben finden Sie ab Seite 145 oder unter www.solobyalko.com.

Heckauswurftraktor Comfort: rasend schöne Grasfahrzeuge

Comfort

Funktionell und ergonomisch

Mit dem solo by AL-KO Comfort Traktor haben wir Bewährtes noch ein gutes Stück besser gemacht. Diese Comfort Traktoren zeichnen sich durch hervorragende Mähperformance und Funktionalität für den Bediener aus. Der Comfort Rasentraktor ist ein auf moderner Fertigungstechnik basierendes Gerät mit exzellenter Mähleistung und einem herausragenden Preis-Leistungsverhältnis.



Patentierter Freilaufmechanik zur Getriebeschonung: Dank spezieller Mechanik wird beim Bremsen das Fahrpedal Vor/Zurück ausgeschaltet. Dies schont das Getriebe und erhöht die Lebensdauer, falls beim Bremsen gleichzeitig das Fahrpedal betätigt wird.

*nicht bei allen Modellen

Heckauswurftraktor Comfort: der Einstieg in die Traktorklasse

T 13-93.7 HD

Traktor **Comfort** **Ideal für ebene Flächen**

Mit 93 cm Mähbreite, einem Fußhydrostat mit ergonomisch angeordneten Pedalen sowie einem kraftvollen 6,3-kW-Motor von Briggs & Stratton bringt dieses Einstiegsmodell alles mit, was man für eine mühelose Pflege von mittelgroßen bis großen Rasenflächen benötigt. Ist die Box gefüllt, erleichtern der optimale Drehpunkt und der Teleskophebel die mechanische Entleerung. Optional steht auch ein Mulchkit zur Verfügung.

Art. 127 416

T 16-93.7 HD V2

Traktor **Comfort** **Kraftpaket für jedes Gelände**

Mit 93 cm Schnittbreite und starkem 2-Zylinder 9,6 kW Briggs & Stratton-Motor ist dieser Rasentraktor ein wahres Kraftpaket. Ein kompakter Rasentraktor für jedes Gelände. Umfangreiches Zubehör und das leicht auszubauende Mähdeck machen ihn zu einem Multitalent im Sommer wie im Winter beim Schneeschieben. Serienmäßig mit hellen LED-Scheinwerfern.

Art. 127 443

T 15-93.7 HD-A

Traktor **Comfort** **Mehr Power beim Mähen**

Viel Leistung für wenig Geld – so lautet die Devise dieses kompakten Einstiegstractors, der neben seinem attraktiven Preis-Leistungsverhältnis mit einem 93 cm breiten Mähdeck, bequemem Fußhydrostat, großer Gewebefangbox und einem durchzugsstarken AL-KO Pro Motor mit 7,7 kW Leistung und OHV-Technologie überzeugt.

Art. 127 417

T 15-103.7 HD-A

Traktor **Comfort** **Für große Flächen**

103 cm Schnittbreite kombiniert mit leistungsstarken 7,5 kW des AL-KO Pro Motors – perfekte Gegebenheiten für die Rasenpflege auch von größeren Flächen. Dank der ergonomisch angeordneten Bedienelementen ist zudem ein ermüdungsfreies Arbeiten garantiert, der barrierefreie und tief angeordnete Durchstieg ermöglicht ein bequemes Auf- und Absteigen.

Art. 127 418

T 16-103.7 HD V2

Traktor **Comfort** **Arbeitstier mit 2-Zylinder**

Mit seinem 103 cm breiten Mähdeck und dem vibrationsarmen, 9,1 kW starken 2-Zylinder-Motor von Briggs & Stratton ist dieser Rasentraktor für jedes Terrain bestens gerüstet. Der neue, verwindungssteife Rahmen garantiert dazu eine lange Lebensdauer, die leichte Erreichbarkeit der Bedienelemente und die 300 Liter fassende Fangbox mit Gasfederunterstützung ein einfaches Handling. Serienmäßig mit hellen LED-Scheinwerfern.

Art. 127 444



Bei allen Preisen handelt es sich um unverbindliche Empfehlungen des Herstellers inklusive der gesetzlichen Mehrwertsteuer. Weitere technische Angaben finden Sie ab Seite 145 oder unter www.solobyalko.com.

Technische Details – Heckauswurftraktor **Comfort**



	T 13-93.7 HD	T 15-93.7 HD-A	T 16-93.7 HD V2	T 15-103.7 HD-A	T 16-103.7 HD V2
Motor	Briggs & Stratton 3130 Powerbuilt (PB)	AL-KO Pro 450	Briggs & Stratton Intek 7160 V2	AL-KO Pro 450	Briggs & Stratton Intek 7160 V2
ccm / kW / UpM	344 / 6,3 / 2.600	452 / 7,7 / 2.600	656 / 9,6 / 2.600	452 / 7,5 / 2.450	656 / 9,1 / 2.450
Schnittbreite	93 cm (2 Messer)	93 cm (2 Messer)	93 cm (2 Messer)	103 cm (2 Messer)	103 cm (2 Messer)
Flächenleistung	bis 6.000 m ²	bis 6.000 m ²	bis 6.000 m ²	bis 7.000 m ²	bis 7.000 m ²
Schnitthöhe / Höhenverstellung	3–8 cm / zentral 6-fach	3–8 cm / zentral 6-fach	3–8 cm / zentral 6-fach	3–8 cm / zentral 6-fach	3–8 cm / zentral 6-fach
Messerkupplung	elektromagnetisch	elektromagnetisch	elektromagnetisch	elektromagnetisch	elektromagnetisch
Zylinderzahl	1 Zylinder	1 Zylinder	2 Zylinder	1 Zylinder	2 Zylinder
Getriebe	Fußhydrostat (T3)	Fußhydrostat (T3)	Fußhydrostat (T3)	Fußhydrostat (T3)	Fußhydrostat (T3)
Räder v / h (Zoll)	15x6.0-6 18x8.5-8	15x6.0-6 18x8.5-8	15x6.0-6 18x8.5-8	15x6.0-6 18x8.5-8	15x6.0-6 18x8.5-8
Fangbox	220 l	220 l	220 l	220 l	300 l
Boxentleerung	Teleskophebel	Teleskophebel	Teleskophebel	Teleskophebel	Teleskophebel / Gasdruck
Mulchen	optional	optional	optional	optional	optional
Stoßstange	optional	optional	optional	optional	optional
Scheinwerfer	optional	optional	LED	optional	LED
Länge / Breite / Höhe	239 / 102 / 114 cm	239 / 102 / 114 cm	239 / 102 / 114 cm	239 / 110 / 114 cm	252 / 110 / 114 cm
Art-Nr.	127 416	127 417	127 443	127 418	127 444
EAN-Nr.	400 371 805 7287	400 371 805 7294	400 371 805 7737	400 371 805 7300	400 371 805 7744
UVP	2.899,- €	2.399,- €	3.199,- €	2.699,- €	3.499,- €



Die Intek-Motoren

Bei vielen Rasentraktoren sind die hochwertigen, luftgekühlten Intek-Motoren des amerikanischen Herstellers Briggs & Stratton verbaut. Der Grund: Diese Serie zählt zu den besten am Markt verfügbaren Antriebsaggregaten im Rasentraktorbereich. Dank gusseisernen Zylinderlaufbuchsen, Druckschmierung mit Ölfilter, Anti-Vibrations-System und moderner OHV-Technologie mit oben liegenden Ventilen ist die Serie extrem langlebig und zuverlässig. Und das bei täglichem und anspruchsvollem Einsatz.



Heckauswurftraktor Premium: die Königsklasse unter den Rasentraktoren

Premium

Funktional und komfortabel auf höchstem Niveau

Mit einem solo by AL-KO Premium Rasentraktor wird aus einem hoch funktionalen Gartengerät ein emotionales Fahrerlebnis. Sie spüren den Komfort, sobald Sie am Steuer sitzen, können sich auf seine Sicherheit verlassen, sobald Sie den Zündschlüssel gedreht haben, und erleben Freude pur, wenn Sie in Ihrem Garten Ihre Runden drehen. Mit bewährt kernigen 4-Takt-Motoren unter der Haube und Schnittbreiten bis 125 Zentimetern findet sich zudem für jeden Anspruch und Anwendungszweck das richtige Gerät.

Ergonomische Sitzposition
individuell einstellbar

Boxentleerung mit Teleskop-
hebel oder auf Knopfdruck**

Übersichtliches
Elektronikdisplay*

Außenliegender
Tankstutzen

Großvolumige Fangbox mit
akustischem Füllstandssignal

Durchzugsstarke
4-Takt-Motoren

Leicht erreichbare
Bedienelemente

Nebeneinander angeordnete
Vor- und Rückwärtspedale

Tiefe Trittpläche und
viel Beinfreiheit

23"-Breitbereifung*
für optimale Traktion

Vielfältiges
Zubehörprogramm

Kantennahes
Mähen

Kugelgelagerter Antrieb
zur Vibrationsdämpfung

Schnell aus- und einbaubares Mähdeck ermöglicht
einfachen Umbau von Sommer- auf Winterbetrieb
in wenigen Minuten

Patentierter Freilaufmechanik zur Getriebeschonung:
Dank spezieller Mechanik wird beim Bremsen das Fahrpedal Vor/Zurück ausgeschaltet. Dies schont das Getriebe und erhöht die Lebensdauer falls beim Bremsen gleichzeitig das Fahrpedal betätigt wird.

* nicht bei allen Modellen

** elektrische Boxentleerung optional nachrüstbar

Ausstattung, die neue Maßstäbe setzt

Premium

Alles auf einen Blick

Dank des übersichtlichen Elektronikdisplays hat der Fahrer beim T 23-125.6 HD V2 nicht nur die Betriebsstunden ständig im Blick, auch viele weitere Informationen wie Ladezustand der Batterie, Tankreserve oder relevante Sicherheitsfunktionen werden ihm angezeigt.

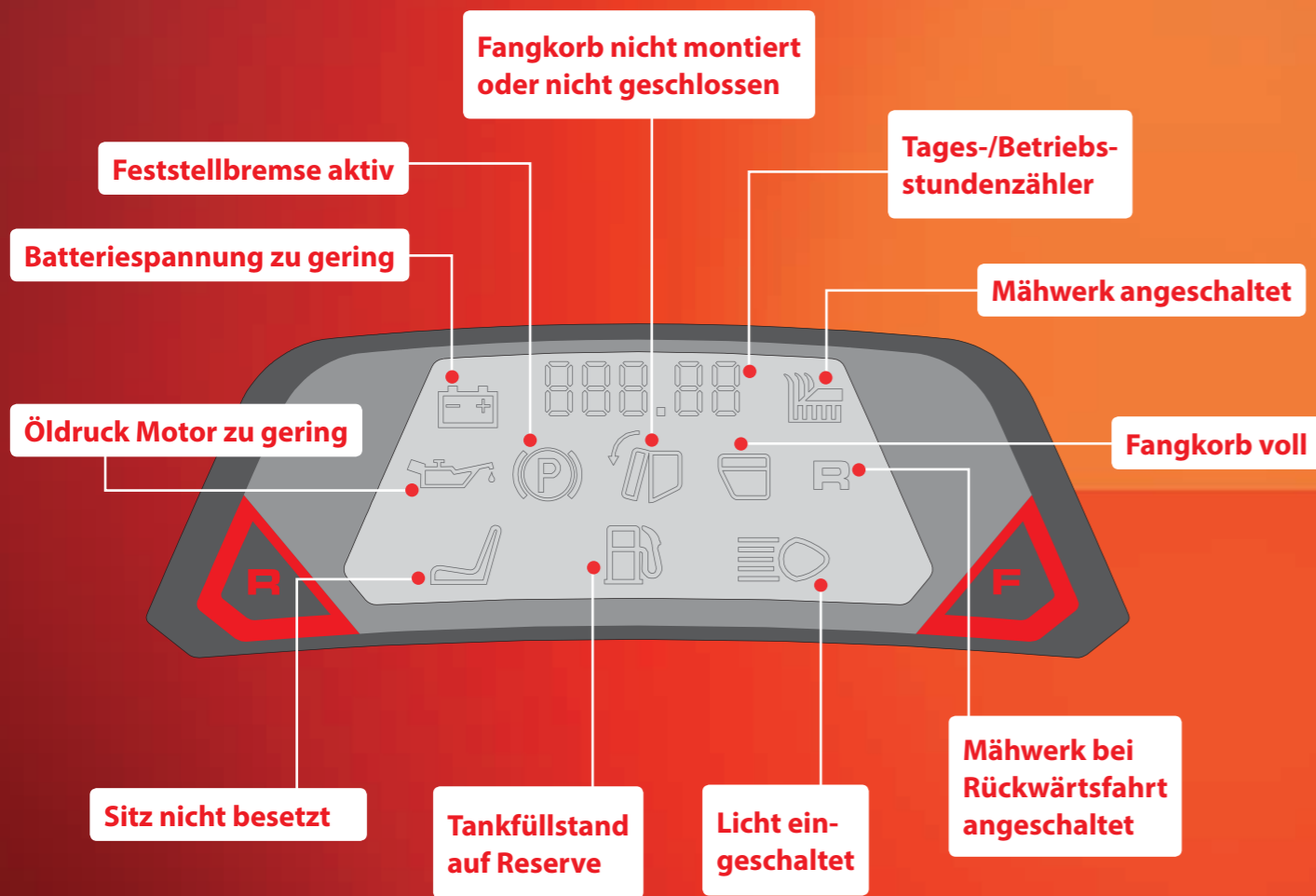

T 15-95.6 HD-A

Traktor

Premium

Bequemes Mähvergnügen



Das Einsteigermodell bietet mit 95 cm Schnittbreite, einem 7,7 kW starken AL-KO Pro Motor, Fußhydrostat und optionaler Mulchfunktion ein attraktives Preis-/Leistungsverhältnis – dank der leicht erreichbaren Bedienelemente und der elektromagnetischen Messerkupplung für einfaches Zu- und Abschalten des Mähwerks wird auch das Mähen selbst zum Kinderspiel.

Art. 127 367

T 16-95.6 HD V2

Traktor

Premium

2-Zylinder unter der Haube



Mit zwei Zylindern unter der Haube ausgestattet, ist das 9,6 kW starke Kraftpaket optimal für Gelände mit Steigungen und Schlaglöchern. Die nebeneinander angeordneten Pedale erleichtern die Arbeit zudem ungemein – noch bequemer wird das Mähen mit der elektrischen Boxentleerung, die auf Wunsch nachgerüstet werden kann.

Art. 127 369

T 15-105.6 HD-A

Traktor

Premium

Mit 105 cm Schnittbreite



Das 105 cm breite Mähdeck, der durchzugsstarke AL-KO Pro Motor und die extra große Fangbox mit 310 l Volumen machen diesen Rasentraktor zum perfekten Begleiter für große ebene Flächen. Dazu kann der Rasenschnitt zur natürlichen Düngung mittels optionalem Zubehör (Mulchkit/Schwadablage) auch direkt auf dem Grün belassen werden.

Art. 127 368

Heckauswurftraktor Premium: Perfektion in Technik und Komfort

T 16-105.6 HD V2 Traktor Premium Auch für hügeliges Gelände



Das solide Arbeitsmodell mit 105 cm breitem Mähdeck wird von einem durchzugsstarken 2-Zylinder-Motor von Briggs & Stratton mit 9,1 kW angetrieben und schafft so auch große und hügelige Flächen. Sollte der Tank einmal leer sein, kann der acht Liter fassende Kraftstoffbehälter bequem und schnell über die außenliegende Tankklappe wieder befüllt werden.

Art. 127 370

T 20-105.6 HD V2 Traktor Premium Mit Gussachse und G700-Getriebe



Die 23"-Breitreifen und der niedrige Geräteschwerpunkt lassen diesen 11,3 kW starken Rasentraktor mit serienmäßig verbauter Stoßstange und Gussachse nicht nur wie einen Rennwagen wirken, sondern gleichen bei unebenem Gelände auch Schläge besser aus. Weitere Vorteile bringen die größeren Reifen bei der Traktion, für gleichmäßiges Vorankommen und Mähen sorgen der eingebaute Tempomat sowie die semiprofessionellen Antriebskomponenten.

Art. 127 371

T 23-125.6 HD V2 Traktor Premium Elektronikdisplay und G700-Getriebe



Extrabreit mit synchronisiertem 125-cm-Mähdeck und extrastark mit 14,4-kW-2-Zylinder-Motor ist das Topmodell der Traktorserie ideal für die schnelle Bearbeitung von großen Flächen geeignet. Der robuste und verwindungssteife C-Profilrahmen sowie die stabile Vorderachse aus Guss und semiprofessionelle Antriebskomponenten garantieren darüber hinaus eine lange Lebensdauer. Die Stoßstange, der Tempomat und das Elektronikdisplay komplettieren die Ausstattung.

Art. 127 363

Premium



	T 15-95.6 HD-A	T 16-95.6 HD V2	T 15-105.6 HD-A	T 16-105.6 HD V2	T 20-105.6 HD V2	T 23-125.6 HD V2
Motor	AL-KO Pro 450	Briggs & Stratton Intek 7160 V2	AL-KO Pro 450	Briggs & Stratton Intek 7160 V2	Briggs & Stratton Intek 7200 Series V2	Briggs & Stratton Intek 8240 V2
ccm / kW / UpM	452 / 7,7 / 2.600	656 / 9,6 / 2.600	452 / 7,5 / 2.450	656 / 9,1 / 2.450	656 / 11,3 / 2.450	724 / 14,4 / 2.900
Schnittbreite	95 cm (2 Messer)	95 cm (2 Messer)	105 cm (2 Messer)	105 cm (2 Messer)	105 cm (2 Messer)	125 cm (2 Messer, synchron)
Flächenleistung	bis 7.000 m ²	bis 7.000 m ²	bis 8.000 m ²	bis 8.000 m ²	bis 8.000 m ²	bis 10.000 m ²
Schnitthöhe / Höhenverstellung	3-9 cm / zentral 7-fach	3-9 cm / zentral 7-fach	3-9 cm / zentral 7-fach	3-9 cm / zentral 7-fach	3-9 cm / zentral 7-fach	3-9 cm / zentral 7-fach
Messerkupplung	elektro-magnetisch	elektro-magnetisch	elektro-magnetisch	elektro-magnetisch	elektro-magnetisch	elektro-magnetisch
Zylinderzahl	1 Zylinder	2 Zylinder	1 Zylinder	2 Zylinder	2 Zylinder	2 Zylinder
Getriebe	Fußhydrostat (T3)	Fußhydrostat (T3)	Fußhydrostat (T3)	Fußhydrostat (T3)	Fußhydrostat (G700)	Fußhydrostat (G700)
Räder v / h (Zoll)	15x6.0-6 20x10.0-8	15x6.0-6 20x10.0-8	15x6.0-6 20x10.0-8	16x6.5-8 20x10.0-8	16x6.5-8 23x10.5-12	16x6.5-8 23x10.5-12
Fangbox	310 l	310 l	310 l	310 l	310 l	310 l
Boxentleerung	Teleskophebel, elektr. Entleerung nachrüstbar	Teleskophebel, elektr. Entleerung nachrüstbar	Teleskophebel, elektr. Entleerung nachrüstbar	Teleskophebel, elektr. Entleerung nachrüstbar	Teleskophebel, elektr. Entleerung nachrüstbar	Teleskophebel, elektr. Entleerung nachrüstbar
Mulchen	optional	✓	optional	✓	✓	✓
Stoßstange	optional	optional	optional	optional	✓	✓
Scheinwerfer	optional	✓	optional	✓	✓	✓
Gussachse	-	-	-	-	✓	✓
Tempomat	-	-	-	-	✓	✓
Elektronikdisplay	-	-	-	-	-	✓
Länge / Breite / Höhe	251 / 100 / 117 cm	251 / 100 / 117 cm	251 / 100 / 117 cm	251 / 100 / 117 cm	256 / 110 / 120 cm	256 / 130 / 120 cm
Art-Nr.	127 367	127 369	127 368	127 370	127 371	127 363
EAN-Nr.	400 371 805 5771	400 371 805 5795	400 371 805 5788	400 371 805 5801	400 371 805 5818	400 371 805 5719
UVP	3.499,- €	3.999,- €	3.599,- €	4.199,- €	4.899,- €	5.399,- €

Bei allen Preisen handelt es sich um unverbindliche Empfehlungen des Herstellers inklusive der gesetzlichen Mehrwertsteuer. Weitere technische Angaben finden Sie ab Seite 145 oder unter www.solobyalko.com.

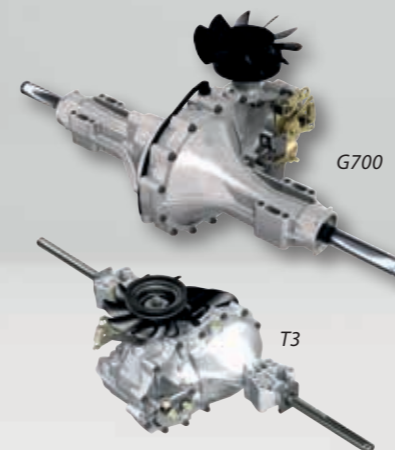

Hydro-Antrieb dank Hydro-Gear

Als eines der Schlüsselemente besitzen unsere Traktoren ein hochwertiges Getriebe der Fa. Hydro-Gear® und erlauben so selbst in schwierigsten Situationen das beste Fahrerlebnis. Das hydrostatische Getriebe von Hydro-Gear® wurde entwickelt, getestet und gebaut, um über Jahre hinweg zuverlässige, leise aber auch extrem präzise Leistung zu gewährleisten. Als „Star“ findet sich in unseren beiden Topmodellen T20 und T23 die Getriebeserie „G700“. Mit seinem robusten Aluminium-Druckgussgehäuse und verbesserten internen Komponenten sowie soliden 1"-Radwellen bietet das G700 stärkste Fahrleistungen in allen Situationen – und das über lange Zeit hinweg. Ein externer Ölfilter erleichtert die Wartung, während die integrierte Ladepumpe dafür sorgt, dass die Hauptelemente der Hydraulik immer mit ausreichend Öl versorgt werden, sodass reibungslose, geräuscharme Funktion bei gleichzeitig geringerem Verschleiß der Komponenten gewährleistet wird. Kurz gesagt: Top on Top.

Drehmomente: G700 = 312 Nm; T3 = 189 Nm

Zubehör

	T15-95.6 HD-A	T16-95.6 HD V2	T15-105.6 HD-A	T16-105.6 HD V2	T20-105.6 HD V2	T23-125.6 HD V2	T13-93.7 HD	T15-93.7 HD-A	T16-93.7 HD V2	T15-103.7 HD-A	T16-103.7 HD V2	T22-111.7 HDS-A V2	T13-93.7 HDS-A
--	---------------	----------------	----------------	-----------------	-----------------	-----------------	-------------	---------------	----------------	----------------	-----------------	--------------------	----------------

Stoßstange Art.-Nr. 119 658, EAN-Nr. 4003718353464	74,90 €	74,90 €	74,90 €	74,90 €	74,90 €	74,90 €	74,90 €	74,90 €	74,90 €	74,90 €	74,90 €	74,90 €	74,90 €
Elektr. Boxentleerung Art.-Nr. 119 602, EAN-Nr. 4003718352948	349,- €	349,- €	349,- €	349,- €	349,- €	349,- €	-	-	-	-	-	-	-
Mulchkit für 93/95 cm Art.-Nr. 118 885, EAN-Nr. 4003718345643	84,90 €	84,90 €	-	-	-	-	84,90 €	84,90 €	84,90 €	-	-	-	-
Mulchkit für 103/105 cm Art.-Nr. 119 656, EAN-Nr. 4003718353440	-	-	84,90 €	84,90 €	84,90 €	-	-	-	-	84,90 €	84,90 €	-	-
Mulchkit für 125 cm Art.-Nr. 119 605, EAN-Nr. 4003718352979	-	-	-	-	-	94,90 €	-	-	-	-	-	-	-
Schwadablage (Premium) Art.-Nr. 119 606, EAN-Nr. 4003718352986	139,- €	139,- €	139,- €	139,- €	139,- €	139,- €	-	-	-	-	-	-	-
Schwadablage (Comfort) Art.-Nr. 127 488, EAN-Nr. 4003718059281	-	-	-	-	-	-	139,- €	139,- €	139,- €	139,- €	139,- €	-	-
Anhängerkupplung (Premium) Art.-Nr. 119 608, EAN-Nr. 4003718353006	49,90 €	49,90 €	49,90 €	49,90 €	49,90 €	49,90 €	-	-	-	-	-	-	-
Anhängerkupplung (Comfort) Art.-Nr. 119 831, EAN-Nr. 4003718355109	-	-	-	-	-	-	49,90 €	49,90 €	49,90 €	49,90 €	49,90 €	49,90 €	49,90 €
Anhängerkupplung (TA 250) Art.-Nr. 110 804, EAN-Nr. 4003718025439	359,- €	359,- €	359,- €	359,- €	359,- €	359,- €	359,- €	359,- €	359,- €	359,- €	359,- €	359,- €	359,- €
Gartenwalze GW100 Art.-Nr. 130 539, EAN-Nr. 5769720330617	299,- €	299,- €	299,- €	299,- €	299,- €	299,- €	299,- €	299,- €	299,- €	299,- €	299,- €	299,- €	299,- €
Ladegerät Art.-Nr. 119 135, EAN-Nr. 4003718347968	84,90 €	84,90 €	84,90 €	84,90 €	84,90 €	84,90 €	84,90 €	84,90 €	84,90 €	84,90 €	84,90 €	84,90 €	84,90 €
Schneeschild (inkl. Anbaurahmen) Art.-Nr. 119 600, EAN-Nr. 4003718352924	799,- €	799,- €	799,- €	799,- €	799,- €	799,- €	799,- €	799,- €	799,- €	799,- €	799,- €	799,- €	799,- €
Anbaurahmen (separat) Art.-Nr. 119 601, EAN-Nr. 4003718352931	129,- €	129,- €	129,- €	129,- €	129,- €	129,- €	129,- €	129,- €	129,- €	129,- €	129,- €	129,- €	129,- €
Schneeketten 18" (Paar) Art.-Nr. 112 339, EAN-Nr. 4003718034257	-	-	-	-	-	-	119,90 €	119,90 €	119,90 €	119,90 €	119,90 €	119,90 €	119,90 €
Schneeketten 20" (Paar) Art.-Nr. 127 333, EAN-Nr. 4003718045306	129,- €	129,- €	129,- €	129,- €	-	-	-	-	-	-	-	-	-
Schneeketten 23" (Paar) Art.-Nr. 113 137, EAN-Nr. 4003718048643	-	-	-	-	169,- €	169,- €	-	-	-	-	-	-	-
Transportbox Art.-Nr. 127 316, EAN-Nr. 4003718054736	129,- €	129,- €	129,- €	129,- €	129,- €	129,- €	-	-	-	-	-	-	-
Nachrüstset LED-Leuchten Art.-Nr. 119 832, EAN-Nr. 4003718355116	34,90 €	34,90 €	34,90 €	34,90 €	34,90 €	34,90 €	34,90 €	34,90 €	34,90 €	34,90 €	34,90 €	34,90 €	34,90 €



Auffahrrampe	gerade	gerade	gerade	gerade	gebogen	gebogen
Belastung	400 kg (2 Stück)	400 kg (2 Stück)	1.000 kg (2 Stück)	1.000 kg (2 Stück)	400 kg (2 Stück)	400 kg (2 Stück)
Länge	1,5 m	2,0 m	2,0 m	2,5 m	1,5 m	2,0 m
Breite	214 mm	225 mm	258 mm	260 mm	214 mm	225 mm
Art.-Nr.	130 569	130 585	130 590	130 570	130 568	130 586
EAN-Nr.	576 972 033 0709	576 972 033 0747	576 972 033 0778	576 972 033 0716	576 972 033 0693	576 972 033 0754
UVP	89,90 €	129,- €	239,- €	309,- €	89,90 €	129,- €

Bei allen Preisen handelt es sich um unverbindliche Empfehlungen des Herstellers inklusive der gesetzlichen Mehrwertsteuer. Weitere technische Angaben finden Sie ab Seite 145 oder unter www.solobyalko.com.

Bitte beachten Sie: Je nach Verfügbarkeit können auch reine solo oder AL-KO Produkte zur Auslieferung kommen, die baugleich sind und sich lediglich in der Optik von den gezeigten Produkten unterscheiden.



Schneeschild

Räumbreite von 125 cm, 5-fach einstellbare Positionen, Einstellbare Kunststoff-Räumleiste. Sicherheits-Klapp-Mechanismus verhindert Beschädigungen.

Anbaurahmen

Transportbox
Volumen ca. 65 Liter

Schneeketten

Gartenwalze GW100

Arbeitsbreite: 98 cm
Arbeitsgewicht: 140 kg (Wasserfüllung), 235 kg (Sandfüllung)

Anhängerkupplung TA 250

Belastung 250 kg
1050 x 750 x 305 mm
Herausnehmbare Rückwand



Anhängerkupplung



Stoßstange



Mulchkeil



Ladegerät CTEK XS 800



Nachrüstset LED-Leuchten



Schwadablage

Benzin-Rasenmäher –
seit Jahren im Einsatz,
seit Jahren bewährt



Benzin-Rasenmäher: robuste Kraftpakete aus Alu mit Komplettausstattung

Von Profis für Profis

Das Aluminium-Druckgussgehäuse unserer Benzin-Rasenmäher verbindet höchste Stabilität mit Langlebigkeit und optimaler Aerodynamik. Es ist zudem verwindungssteif, rostfrei, lärm-dämmend sowie extrem unanfällig gegenüber Schlägen und Unebenheiten. Die Kombination aus Schnitt-breiten von 48 bis 53 Zentimetern und der komfortablen Vollausrüstung lassen bei anspruchsvollen bis professionellen Bedienern keine Wünsche offen.



Benzin-Rasenmäher Aluminium: Perfektion in ihrer schönsten Form

4858 VS ALU

Robust und kompakt



Der kompakte Aluminium-Rasenmäher mit 47 cm Schnittbreite und 2,6 kW starkem Briggs & Stratton-Motor bietet viele Vorzüge: stufenlos regelbarer Radantrieb, mehrfach höhenverstellbarer Holm mit Gehäuseanbindung aus Aluminium, extragroße Gewebefangbox, zentrale Schnitthöhenverstellung, kugelgelagerte XXL-Bereifung, integrierter Fronttragegriff und beidseitiger Gehäuseschutz.

Art. 127 449

5378 VS ALU

Mit stabilen Stahlfelgen



Der robuste Allroundmäher mit Vollausstattung bietet mit seinen 52 cm Schnittbreite und 3,2 kW hervorragende Mäh- und Fangergebnisse, die durch das extra hohe und aerodynamische Alu-Druckgussgehäuse zusätzlich begünstigt werden. Die stabilen Stahlfelgen mit griffigem Profil bieten dabei auf jedem Terrain und Untergrund beste Traktion, der stufenlos regelbare Radantrieb schafft maximalen Komfort.

Art. 127 462

548 K

Semi-Profimodell mit Messerkupplung



Der kompakte Semi-Profimäher mit 48 cm Schnittbreite und Honda-Motor ist jeder Mäh-situation und jeder Rasenfläche gewachsen. Denn dank des robusten Alu-Druckgussgehäuses und Stahleinlage, des langlebigen Getriebes mit Kardantrieb sowie der kugelgelagerten Aluminiumräder mit Gummibereifung ist dieser Mäher äußerst robust. Die separate Messerkupplung und die robuste Achs-/Einzelradverstellung runden die Ausstattung dieses Mähers ab.

Art. 127 448

553 K

Profimodell mit Messerkupplung



Der Profimäher mit 53 cm Schnittbreite und Honda-Motor ist jeder Mäh-situation und jeder Rasenfläche gewachsen. Denn dank des robusten Alu-Druckgussgehäuses mit Rammschutz, Stahleinlage und verstärkter Holmabstützung, des langlebigen Getriebes mit Kardantrieb sowie der kugelgelagerten, großdimensionierten Aluminiumräder mit Gummibereifung kann diesen Benzin-Rasenmäher so schnell nichts erschüttern. Die separate Messerkupplung und die robuste Achs-/Einzelradverstellung runden die Ausstattung dieses Profimähers ab.

Art. 127 148

Bei allen Preisen handelt es sich um unverbindliche Empfehlungen des Herstellers inklusive der gesetzlichen Mehrwertsteuer. Weitere technische Angaben finden Sie ab Seite 145 oder unter www.solobyalko.com.

Bitte beachten Sie: Je nach Verfügbarkeit können auch reine solo oder AL-KO Produkte zur Auslieferung kommen, die baugleich sind und sich lediglich in der Optik von den gezeigten Produkten unterscheiden.

Benzin-Rasenmäher Aluminium: technische Details



	4858 VS ALU	5378 VS ALU	548 K	553 K
Schnittbreite	47 cm	52 cm	48 cm	53 cm
Mulchen / Seitenauswurf	✓ / ✓	✓ / ✓	optional / -	optional / -
Schnitthöhe Schnitthöhenverstellung	30–85 mm zentral, 6-fach	30–85 mm zentral, 6-fach	15–77 mm Achs-/Einzelrad, 7-fach	26–82 mm Achs-/Einzelrad, 7-fach
Motor ccm / kW / UpM	B&S Series 675 EXi 163/2,6/2.800	B&S Series 875 EXi 190/3,2/2.800	Honda GXV 160 163/2,7/2.800	Honda GXV 160 163/2,7/2.800
Radantrieb	Vario Speed	variabel	2-Gang (Kardan) BBC Kupplung	2-Gang (Kardan) BBC Kupplung
Mähgehäuse	Aluminium	Aluminium	Aluminium mit Stahleinlage	Aluminium mit Stahleinlage
Boxvolumen	75 l	75 l	70 l	75 l
Cockpit	✓	✓	-	-
Holmhöhenverstellung	✓	✓	-	✓
Messerkupplung	-	-	✓	✓
Räder Ø vorne / hinten	200 / 280 mm	200 / 280 mm (Stahlblech)	203 / 203 mm (Aluminium)	244 / 244 mm (Aluminium)
Gewicht (brutto / netto)	54,2 / 49,1 kg	57,8 / 52,6 kg	58,2 / 53,0 kg	65,6 / 60,4 kg
Art.-Nr.	127 449	127 462	127 448	127 148
EAN-Nr.	400 371 805 8239	400 371 805 8369	400 371 805 8222	400 371 805 1681
UVP	999,- €	1.299,- €	1.699,- €	1.999,- €
Ersatzmesser Art.-Nr. / EAN-Nr.	-	-	119 260 400 371 834 9351	119 167 400 371 834 8286
UVP	-	-	28,90 €	29,90 €



Neben Mähen und Fangen bieten die Benzin-Rasenmäher von solo by AL-KO dank Mulchkeil (links), Deflektor (Mitte) und Seitenauswurf (rechts) drei weitere Funktionen – ideal auch für den Einsatz in Nutzwiesen und Obstgärten.

Die integrierte Upstanding-Function* (rechts) ermöglicht ein senkrecht Lageren der Benzin-Rasenmäher und erleichtert Reinigung und Messerwechsel.

*Modelle mit B&S-Motoren, bei reduzierter Befüllung vom Tank, um eventuelles Auslaufen von Benzin über die Tankentlüftung zu vermeiden



Öl



4-Takt-Rasenmäheröl SAE 30
0,6 l
Art. 112 888
EAN 400 371 804 3952
5,90 €



4-Takt-Rasenmäheröl 10W40
1,0 l
Art. 112 901
EAN 400 371 804 4089
9,90 €



Zubehör



Motor-Service-Set
zum einfachen Ölwechsel
Art. 106 118
EAN 400 371 800 5172
14,90 €



Mulchkit für 553 K
Art. 126 680
EAN 401 596 659 4285
139,- €

Mulchkit für 548 K
Art. 127 473
EAN 400 371 805 8710
139,- €

Nie wieder Ölwechsel

Dank der innovativen Bauweise und optimierten Luftkühlung verbrauchen die Briggs & Stratton-EXi- und Instart-Motoren deutlich weniger Öl als vergleichbare 4-Takt-Motoren. Durch eine geringere Erhitzung bleiben die Schmiereigenschaften des Öls zudem viel länger erhalten, wodurch ein Nachfüllen statt Austauschen genügt.



Benzin-Rasenmäher Stahlblech: robuste Mäher zu günstigen Preisen

4218 P-A

Klein und handlich



Preisgünstig, handlich und leicht. Der ideale Benzin-Rasenmäher für kleinere und mittlere Rasenflächen. So präsentiert sich der wendige Rasenmäher mit 42 cm Schnittbreite und 1,9 kW starkem AL-KO Motor mit OHV-Technologie, der mit seinen oben liegenden Ventilen einen hervorragenden Wirkungsgrad erzielt. Dies macht sich durch mehr Leistung und weniger Verbrauch bemerkbar. Dank QuickStartSystem lässt sich das Aggregat zudem ganz schnell und einfach starten.

Art. 127 450

4718 P-A

Mit Plus an Schnittbreite



Das Modell mit Plus an Schnittbreite eignet sich auch für größere Rasenflächen. Auch hier sorgt das aerodynamische Mähgehäuse in Verbindung mit der großen und leicht zu reinigenden 65 l Vollkunststoff-box für perfekte Mäh- und Fangergebnisse.

Art. 127 451

4718 SP-A

Mit komfortablem Radantrieb



Mit kraftsparendem Hinterradantrieb und stärkerer Motorleistung lassen sich spielend leicht Hänge und Steigungen bewältigen.

Art. 127 452



	4218 P-A	4718 P-A	4718 SP-A
Schnittbreite	42 cm	46 cm	46 cm
Mulchen / Seitenauswurf	optional / -	optional / -	optional / -
Schnitthöhe Schnitthöhenverstellung	25-75 mm Einzelrad, 7-fach	30-75 mm Einzelrad, 7-fach	30-80 mm Einzel-/Achsrads, 7-fach
Motor ccm / kW / UpM	AL-KO Pro 125 QSS 123 / 1,9 / 2850	AL-KO Pro 125 QSS 123 / 1,9 / 2850	AL-KO Pro 145 QSS 139 / 2,1 / 2850
Radantrieb	-	-	✓
Mähgehäuse	Stahlblech	Stahlblech	Stahlblech
Boxvolumen	65 l Kunststoff	65 l Kunststoff	65 l Kunststoff
Elektrostart	-	-	-
Räder Ø vorne / hinten	180 / 205 mm, Kugellager	180 / 205 mm, Kugellager	180 / 220 mm, Kugellager
Gewicht (brutto / netto)	31,4 / 26,7 kg	32,4 / 27,7 kg	35,0 / 30,2 kg
Art.-Nr. EAN-Nr	127 450 400 371 805 8246	127 451 400 371 805 8253	127 452 400 371 805 8260
UVP	249,- €	279,- €	329,- €
Ersatzmesser Art.-Nr. / EAN-Nr.	113 138 400 371 804 8650	113 057 400 371 804 7271	113 057 400 371 804 7271
UVP	29,90 €	29,90 €	29,90 €



**Autochoke
(QSS-Quickstart)
Besonderheit in
dieser Klasse!**
Kein Primer – kein Choke
Pull and Mow
statt Plug and Play!

Benzin-Rasenmäher Stahlblech:

kompakte und leistungsstarke Benzin-Rasenmäher

4238 P-A

Klein und wendig



Klein, aber fein – so präsentiert sich der wendige Benzin-Rasenmäher mit 42 cm Schnittbreite und 1,9 kW starkem AL-KO Motor mit OHV-Technologie, der mit seinen oben liegenden Ventilen einen hervorragenden Wirkungsgrad erzielt. Dies macht sich durch mehr Leistung und weniger Verbrauch bemerkbar. Dank QuickStartSystem lässt sich das Aggregat zudem ganz schnell und einfach starten.

Art. 127 453

4738 SP-A

Mit komfortablem Radantrieb



Der leichte und wendige Benzin-Rasenmäher ermöglicht dank 46 cm breitem Mähdeck und Radantrieb ein schnelles und kraftsparendes Mähen von mittelgroßen Flächen. Die aerodynamische Gehäuseform und Fangbox garantieren dabei beste Mäh- und Fangergebnisse. Zu den Ausstattungsmerkmalen gehören unter anderem die zentrale Schnitthöhenverstellung und die kugelgelagerten XXL-Räder für den optimalen Bedienkomfort.

Art. 127 456

4238 SP-A

Kompaktmodell mit Radantrieb



Mähen, Fangen und Mulchen kombiniert mit einem kraftsparenden Radantrieb – so wird Rasenmähen zum Genuss. Dazu bietet der Mäher mit 42 cm Schnittbreite, einem robusten Gehäuse aus Premium-Stahl und XL-Leichtlaufrädern viele weitere Ausstattungsmerkmale, die durch die 65 l fassende Grasfangbox mit Teilgewebe und den 2,1 kW starken Motor mit QuickStartSystem komplettiert werden.

Art. 127 454

4738 SP

Radantrieb und XXL-Bereifung



Zentrale Schnitthöhenverstellung, große Fangbox mit Füllstandsanzeige, bequemer Radantrieb und kugelgelagerte XXL-Räder für beste Traktion – all das bietet der kompakte Benzin-Rasenmäher mit durchzugsstarkem Briggs & Stratton-Motor. Ein weiterer Pluspunkt ist die integrierte Griffmulde, die das Heben des Mähers über Stufen oder Hindernisse deutlich vereinfacht.

Art. 127 457

4738 P

Alles drin, alles dran



Mit einem robusten 46 cm Stahlblechgehäuse, der 65 Liter fassenden Grasfangbox mit Teilgewebe und einem durchzugsstarken Briggs & Stratton-Motor (2,0 kW) punktet dieses Modell nicht nur bei Funktion und Preis – dank zentraler Schnitthöhenverstellung, kugelgelagerter XXL-Bereifung und praktischer Frontragelmulde kommt auch der Komfort nicht zu kurz.

Art. 127 455

4757 VS

Komfortmodell mit VarioSpeed



Das Multitalent mit stufenlos regelbarem Radantrieb, Seitenauswurf, mehrfach höhenverstellbarem Holm und Frontragelmulde glänzt mit einem kraftvollen 2,6 kW Briggs & Stratton-Motor. Auch das Komfort-Cockpit mit gummiertem Griffbereich, Alu-Holmanbindung und leicht erreichbaren Bedienelementen zeichnet dieses Gerät aus. Abgerundet wird das Gesamtpaket durch die extragroße Gewebefangbox mit Füllstandsanzeige.

Art. 127 393

Benzin-Rasenmäher Stahlblech:

Mäher, die auch vor großen Flächen nicht zurückschrecken

5239 SP-A

Mit 51 cm Schnittbreite



Das Einstiegsmodell der 51-cm-Mähdeckklasse bringt mit Radantrieb, zentraler Schnitthöhenverstellung und XXL-Leichtlaufträgern alles für ein unbeschwertes Mähvergnügen mit. Angetrieben wird der Benzin-Rasenmäher von einem 2,6 kW durchzugsstarken AL-KO Motor mit OHV-Technologie, die durch oben liegende Ventile mehr Leistung bei weniger Verbrauch ermöglicht.

Art. 127 535

5257 VS

Komfortmodell mit VarioSpeed



Mähen statt Mühen – so lautet die Devise bei diesem Benzin-Rasenmähermodell, dessen Bedienung dank ergonomischem Komfort-Cockpit, stufenlos regelbarem Radantrieb, zentraler Schnitthöhenverstellung und kugelgelagerten XXL-Rädern zum Kinderspiel wird. Für Robustheit und Stabilität sorgen dabei das seitlich geschützte Gehäuse aus Premium-Stahl und die Holmanbindungen aus Aluminium.

Art. 127 394

5278 VS

Premiummodell mit Komplettausstattung



Kugelgelagerte XXL-Räder aus Stahlblech mit griffigem Profil, Alu-Holmverstärkung, der leistungsstarke Briggs & Stratton-EXi-Motor mit 3,2 kW sowie der stufenlos regelbare Radantrieb machen diesen Benzin-Rasenmäher mit 51 cm Schnittbreite zur Allzweckwaffe in jedem Terrain. Dank der mehrfachen Höhenverstellung lässt sich der ergonomische Holm mit Exklusiv-Cockpit zudem ideal auf den jeweiligen Benutzer anpassen, der integrierte Fronttragegriff erleichtert das Heben und den Transport.

Art. 127 459

Öl



4-Takt-Rasenmäheröl SAE 30
0,6 l, Art. 112 888
EAN 400 371 804 3952
5,90 €



4-Takt-Rasenmäheröl 10W40
1,0 l, Art. 112 901
EAN 400 371 804 4089
9,90 €

Zubehör



Motor-Service-Set
zum einfachen Ölwechsel
Art. 106 118
EAN 400 371 800 5172
14,90 €



Benzin-Rasenmäher Stahlblech: technische Details



	4238 P-A	4238 SP-A	4738 P	4738 SP-A	4738 SP	5239 SP-A	4757 VS	5257 VS	5278 VS
Schnittbreite	42 cm	42 cm	46 cm	46 cm	46 cm	51 cm	46 cm	51 cm	51 cm
Mulchen/Seitenauswurf	✓ / -	✓ / -	✓ / -	✓ / -	✓ / -	✓ / -	✓ / ✓	✓ / ✓	✓ / ✓
Schnitthöhe Schnitt Höhenverstellung	25–70 mm zentral, 7-fach	30–75 mm zentral, 7-fach	30–80 mm zentral, 7-fach	30–80 mm zentral, 7-fach	30–80 mm zentral, 7-fach	30–80 mm zentral, 7-fach	30–80 mm zentral, 7-fach	30–80 mm zentral, 7-fach	30–80 mm zentral, 7-fach
Motor ccm / kW / UpM	AL-KO Pro 125 QSS 123 / 1,9 / 2.850	AL-KO Pro 145 QSS 139 / 2,1 / 2.850	B&S Series 500E 140 / 2,0 / 2.900	AL-KO Pro 145 QSS 139 / 2,1 / 2.850	B&S Series 550E 140 / 2,2 / 2.900	AL-KO Pro 170 QSS 166 / 2,6 / 2.850	B&S Series 675 EXi 163 / 2,6 / 2.800	B&S Series 675 EXi 163 / 2,6 / 2.800	B&S Series 875 EXi 190 / 3,2 / 2.800
Radantrieb	-	1-Gang	-	1-Gang	1-Gang	1-Gang	variabel	variabel	variabel
Mähgehäuse	Stahlblech	Stahlblech	Stahlblech	Stahlblech	Stahlblech	Stahlblech	Stahlblech	Stahlblech	Stahlblech
Boxvolumen	65 l Gewebe / Hardtop	65 l Gewebe / Hardtop	65 l Gewebe / Hardtop	65 l Gewebe / Hardtop	65 l Gewebe / Hardtop	65 l Gewebe / Hardtop	70 l Gewebe / Hardtop	70 l Gewebe / Hardtop	70 l Gewebe / Hardtop
Cockpit	-	-	-	-	-	-	✓	✓	✓
Holmhöhenverstellung	-	-	-	-	-	-	-	-	✓
Räder Ø vorne / hinten	180 / 205 mm, Kugellager	180 / 220 mm, Kugellager	200 / 280 mm, Kugellager	200 / 280 mm, Kugellager	200 / 280 mm, Kugellager	200 / 280 mm, Kugellager	200 / 280 mm, Kugellager	200 / 280 mm, Kugellager	200 / 280 mm, Kugellager, Stahl
Gewicht (brutto / netto)	32,4 / 27,7 kg	35,2 / 30,5 kg	33,1 / 28,4 kg	37,1 / 32,3 kg	36,8 / 32,0 kg	38,3 / 33,5 kg	40,0 / 35,2 kg	42,0 / 37,2 kg	47,4 / 42,6 kg
Art.-Nr.	127 453	127 454	127 455	127 456	127 457	127 535	127 393	127 394	127 459
EAN-Nr.	400 371 805 8277	400 371 805 8284	400 371 805 8291	400 371 805 8307	400 371 805 8314	400 371 806 0041	400 371 805 6679	400 371 805 6686	400 371 805 8338
UVP	339,- €	399,- €	399,- €	469,- €	499,- €	499,- €	699,- €	729,- €	899,- €
Ersatzmesser Art.-Nr. / EAN-Nr.	113 138 400 371 804 8650	113 138 400 371 804 8650	113 057 400 371 804 7271	113 057 400 371 804 7271	113 057 400 371 804 7271	113 058 400 371 804 7288	113 057 400 371 804 7271	113 058 400 371 804 7288	113 058 400 371 804 7288
UVP	29,90 €	29,90 €	29,90 €	29,90 €	29,90 €	29,90 €	29,90 €	29,90 €	29,90 €

Benzin-Rasenmäher Stahlblech: im Handumdrehen zum perfekt gepflegten Rasen

4739 VSI-A

Kompaktmodell mit Elektrostart



Besonderen Komfort bietet der äußerst bequeme Elektrostart per Zündschlüssel. Die bereits vielfach gepreiste Möglichkeit über einen Lithium-Ionen Akku zu starten, der praktischerweise direkt am Motor angebracht ist, findet jetzt auch Einzug in die Klasse der AL-KO Pro Motoren. Genauso bequem ist das Vorankommen bei diesem Modell, das durch den stufenlos regelbaren Radantrieb optimal an die gewünschte Mähgeschwindigkeit anpassbar ist.

Art. 127 536

4758 VSI

Elektrostart und Seitenauswurf



Die neue Generation des Elektrostarts bildet die Grundlage dieses Benzin-Rasenmähers, der dank moderner Lithium-Ionen-Technologie mit einem handlichen Akku und im Cockpit integriertem Zündschlüssel gestartet werden kann. Dazu punktet das Modell mit griffoptimierten, abgeflachten Schaltbügeln, stufenlos einstellbarem Radantrieb, einer großen Gewebefangbox, einer robusten Holmanbindung aus Aluminium sowie einem zusätzlichen Rammschutz am Gehäuse.

Art. 127 461

Benzin-Rasenmäher Stahlblech: technische Details



	4739 VSI-A	4758 VSI
Schnittbreite	46 cm	46 cm
Mulchen / Seitenauswurf	✓ / -	✓ / ✓
Schnitthöhe Schnitthöhenverstellung	30–80 mm zentral, 7-fach	30–80 mm zentral, 7-fach
Motor ccm / kW / UpM	AL-KO Pro 170 QSS E-Start 166 / 2,6 / 2.850	B&S Series 675 iS instart 163 / 2,6 / 2.800
Radantrieb	variabel	variabel
Mähgehäuse	Stahlblech	Stahlblech
Boxvolumen	65 l Gewebe / Hardtop	70 l Gewebe / Hardtop
Cockpit	-	✓
Elektrostart	✓	✓
Räder Ø vorne / hinten	200 / 280 mm, Kugellager	200 / 280 mm, Kugellager
Gewicht (brutto / netto)	40,6 / 35,8 kg	42,5 / 37,7 kg
Art.-Nr. / EAN-Nr.	127 536 / 400 371 806 0058	127 461 / 400 371 805 8352
UVP	599,- €	849,- €
Ersatzmesser Art.-Nr./EAN-Nr.	113 057 / 400 371 804 7271	113 057 / 400 371 804 7271
UVP	29,90 €	29,90 €

Schnell und sicher starten mit Instart von Briggs & Stratton

BRIGGS & STRATTON
instart IS
INSTANT STARTING TECHNOLOGY

Komplette Akkuladung
reicht für 70 x Starten



Instart-Technologie

Eine neue Motorengeneration von Briggs & Stratton bildet die Grundlage der Highline-Rasenmäher mit Elektrostart. Die für den Start notwendige Energie spendet dabei ein moderner Lithium-Ionen-Akku, der dank externem Ladegerät im Nu aufgeladen ist.

Eine Akkuladung reicht für Motorstarts von bis zu einer Mähseason. Ein Nachladen von 10 Minuten ermöglicht weitere 10 Startvorgänge.

Bei allen Preisen handelt es sich um unverbindliche Empfehlungen des Herstellers inklusive der gesetzlichen Mehrwertsteuer. Weitere technische Angaben finden Sie ab Seite 145 oder unter www.solobyalko.com.

Elektro-Rasenmäher mit Stahlblechgehäuse

4705 E

Flüsterleises Rasenmähen



Leistungsstark und leise präsentiert sich dieser Elektro-Rasenmäher mit Stahlblechgehäuse, der durch den ergonomisch geformten Holm mit Sicherheitsschalter ein komfortables und ermüdungsfreies Arbeiten garantiert. Der integrierte Fronttragegriff ist dabei nicht nur ideal, wenn es darum geht, den Mäher im Garten über Hindernisse zu heben – er erleichtert auch den Transport oder das Verstauen des Geräts ungemein.

Art. 127 154

Schnittbreite	46 cm
Für Rasenflächen bis	900 m ²
Mulchen / Seitenauswurf	✓ / –
Schnitthöhe Schnitthöhenverstellung	25–70 mm zentral, 7-fach
Motor	Elektro, 1.600 W
Radantrieb	–
Mähgehäuse	Stahlblech
Boxvolumen	65 l
Räder Ø vorne / hinten	200 / 280 mm, Kugellager
Gewicht	29,5 kg
Art.-Nr.	127 154
EAN-Nr.	400 371 805 1803
UVP	299,- €
Ersatzmesser Art.-Nr. / EAN-Nr.	113 057 / 400 371 804 7271
UVP	29,90 €

Bei allen Preisen handelt es sich um unverbindliche Empfehlungen des Herstellers inklusive der gesetzlichen Mehrwertsteuer. Weitere technische Angaben finden Sie ab Seite 145 oder unter www.solobyalko.com.

Bitte beachten Sie: Je nach Verfügbarkeit können auch reine solo oder AL-KO Produkte zur Auslieferung kommen, die baugleich sind und sich lediglich in der Optik von den gezeigten Produkten unterscheiden.

Vertikutierer: frische Luft für Ihren Rasen

Neben regelmäßigem Mulchen sollten Rasenflächen immer im Frühjahr und Herbst vertikutiert werden, um wieder ausreichend „Luft zum Atmen“ zu bekommen. Dabei dringen die Stahlmesser des Vertikutierers in die Grasnarbe ein und entfernen gründlich Rasenfilz sowie Moos- und Pflanzenreste. Im Anschluss an das Vertikutieren sollten die bearbeiteten Flächen direkt gedüngt, nachgesät und kräftig gewässert werden.



516

Garant für schönes Grün



Fangsack
inklusive

Motor	Elektro, 1.800 W
Arbeitsbreite	36 cm
Messerwelle	15 Stahlklingen
Arbeitstiefe	0–25 mm
Klappbarer Holm	✓
Kugelgelagerte Räder	✓
Gewicht	29 kg
Art.-Nr. EAN-Code	127 374 400 371 805 5900
UVP	399,- €

518

Kabel- und mühelos Arbeiten



Fangsack
inklusive

Motor ccm / kW / UpM	Honda GP 160 163 / 3,6 / 3.200
Arbeitsbreite	36 cm
Messerwelle	15 Stahlklingen
Arbeitstiefe	0–25 mm
Klappbarer Holm	✓
Kugelgelagerte Räder	✓
Gewicht	35 kg
Art.-Nr. EAN-Code	127 375 400 371 805 5917
UVP	699,- €

4005 VB

Vertikutieren wie die Profis



Fangsack:
Art. 127 336
EAN 400 371 805 5351
99,90 €

Motor ccm / kW / UpM	Honda GP 160 163 / 3,6 / 3.200
Arbeitsbreite	41 cm
Messerwelle	33 Stahlklingen
Arbeitstiefe	0–25 mm
Klappbarer Holm	✓
Kugelgelagerte Räder	✓
Gewicht	55 kg
Art.-Nr. EAN-Code	127 320 400 371 805 5016
UVP	1.499,- €

Bei allen Preisen handelt es sich um unverbindliche Empfehlungen des Herstellers inklusive der gesetzlichen Mehrwertsteuer. Weitere technische Angaben finden Sie ab Seite 145 oder unter www.solobyalko.com.

Freischneider und Motorsensen für den perfekten solo-Auftritt

Freischneider und Motorsensen: machen ihrem Namen alle Ehre



Freischneider und Motorsensen

Ob Ausputzarbeiten im Garten oder professionelle Grundstücks- und Landschaftspflege – mit den Motorsensen und Freischneidern von solo by AL-KO sowie den geeigneten Wechsel-Schneidwerkzeugen und entsprechenden Motorleistungen ergeben sich eine Vielzahl an Anwendungsmöglichkeiten. Durch verschiedene Griff- und Gurtvarianten hat der Nutzer dabei auch stets alles bestens unter Kontrolle.

*nicht bei allen Modellen

Freischneider und Motorsensen: für leichte und vielfältige Aufgaben

116

Ausputzen leicht gemacht



Diese leichte und handliche Einstiegssense mit praktischem Loop-Griff ist mit einem Hubraum von 25,4 cm³ und 0,75 kW ideal für das Mähen und Ausputzen von hohem Gras und leichtem Dickicht. Das Easy-Start-System und die Fliehkraftkupplung sind dabei Garanten für einen reibungslosen Betrieb, die Griffergonomie und die optimale Gerätebalance sorgen für eine natürliche Arbeitshaltung.

Art. 127 150

118 L

Für leichtes Dickicht



Mit 0,9 kW und 32,6 cm³ ist diese Motorsense die richtige Wahl, wenn es darum geht, wild wüchsige Gräser und Gestrüpp zu beseitigen. Dank Easy-Start-System springt der kraftvolle 2-Takt-Motor leicht an. Im Betrieb sorgen die Fliehkraftkupplung sowie die passenden Messer- und Fadenkopfaufsätze für ein zuverlässiges und sauberes Arbeitsergebnis.

Art. 127 151

118 B

Mit ergonomischem Griff



Mit dieser 0,9 kW starken Motorsense gehen Arbeiten wie das Mähen von Rasenkanten oder das Beseitigen von unerwünschtem Gestrüpp und Sträuchern schnell und bequem von der Hand. Die im individuell verstellbaren und ergonomisch geformten Bike-Griff integrierten Bedienelemente erleichtern dabei die Arbeit ungemein, genau wie die Gurteinhängeschiene samt Tragegurt.

Art. 127 152

107 L-S

Das Multitalent unter den Sensen



Mobilität und Mehrfachnutzen mit nur einem Gerät – das bietet diese Motorsense, die durch eine unkomplizierte Schnellkupplung den raschen Wechsel der Systemwerkzeuge und die Teilung in transport- und lagerfreundliche Einzelkomponenten ermöglicht. Angetrieben wird die Sense von einem 32,6-cm³-2-Takt-Motor, dessen Magnesium-Kurbelgehäuse eine lange Lebensdauer verspricht.

Art. 127 231

Systemwerkzeuge 107 L-S

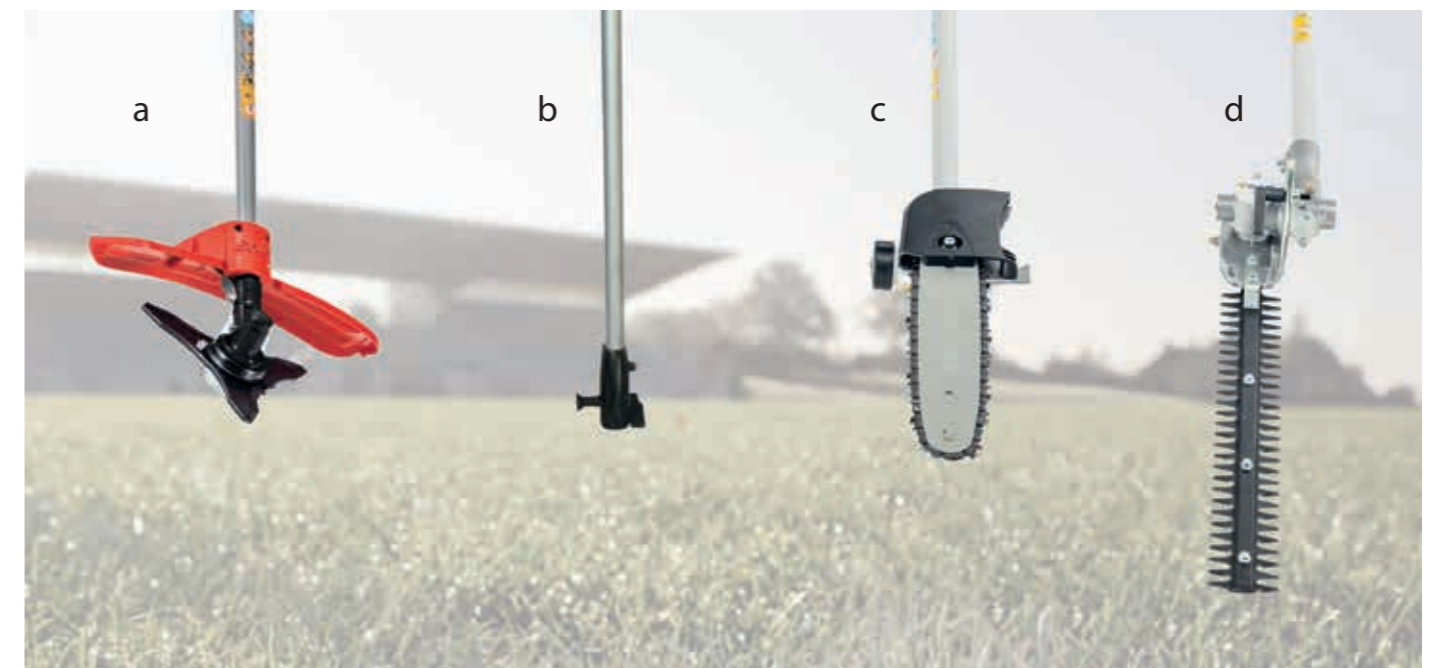

a) Metallmesserblatt mit Getriebe

Schaftlänge 750 mm
Art. 126 555, EAN-Nr. 401 596 669 5173
139,- €

b) Schaftrohr-Verlängerung 800 mm

Art. 126 066, EAN-Nr. 401 596 669 6088
84,90 €

c) Hochentaster

Art. 127 474, EAN-Nr. 400 371 805 8758
149,- €

d) Heckenschere

Art. 127 475, EAN-Nr. 400 371 805 8765
199,- €

Bitte beachten Sie: Je nach Verfügbarkeit können auch reine solo oder AL-KO Produkte zur Auslieferung kommen, die baugleich sind und sich lediglich in der Optik von den gezeigten Produkten unterscheiden.

Bei allen Preisen handelt es sich um unverbindliche Empfehlungen des Herstellers inklusive der gesetzlichen Mehrwertsteuer. Weitere technische Angaben finden Sie ab Seite 145 oder unter www.solobyalko.com.

Freischneider und Motorsensen: arbeiten, wo Rasenmäher ihre Grenzen finden

120

Stark gegen Wildwuchs



Mit 1,1 kW starkem Motor und einem Hubraum von 42,7 cm³ schreckt diese Motorsense auch vor starkem Wildwuchs und Sträuchern nicht zurück. Gurteinhängeschiene, Doppeltragegurt und der leicht justierbare Bike-Griff ermöglichen eine individuelle Einstellung der Sense auf den jeweiligen Benutzer, ein einfaches Verdrehen des Griffes zudem einen bequemen Transport oder eine platzsparende Lagerung.

Art. 127 153

141

Wahres Kraftpaket



Für einen starken Auftritt auf dem Rasen sorgt der solo by AL-KO Grastrimmer 141. Der leichte Gartenhelfer präsentiert sich mit einer Leistung von 1,25 kW / 1,7 PS als wahres Kraftpaket. Der laufruhige Motor und die vibrationsarme Ausgestaltung ermöglichen ein angenehmes Arbeiten. Eine optimale Handhabung bewirkt das stabile Schaftrohr mit einem Durchmesser von 28 mm. Die Standardausrüstung beinhaltet Messer und Fadenspule. Zu den besonderen Vorzügen zählt das hochwertige und kaum wartungsanfällige Getriebe.

Art. 127 434

130 H

Laufruhig dank 4-Takt-Motor



Diese kraftvolle Motorsense mit 1,2 kW ist eine der wenigen Sensen, die von einem 4-Takt-Motor angetrieben werden. Dies bringt vor allem Vorteile in der Laufruhe und Geräuschkentwicklung, dazu kann das Gerät mit herkömmlichem Benzin anstatt der sonst üblichen Kraftstoffmischung betrieben werden. Die spezielle Griffergonomie unterstützt dabei die natürliche Arbeitshaltung.

Art. 127 232

132

Wendiger Allrounder



Da, wo Rasenmäher auf Grund ihrer Größe an Grenzen stoßen, beginnt das Einsatzgebiet für die sbA Motorsense 132. Der wendige Allrounder ist mit seinem stabilen, 28 mm breiten Schaftrohr ein idealer Helfer für professionelles Arbeiten in Ecken und Randbereichen. Dabei gehören Messer und Fadenspule zur Standardausrüstung des 0,9 kW / 1,22 PS starken Geräts. In der Handhabung überzeugt der 8,5 kg leichte Trimmer durch seinen laufruhigen Motor und den vibrationsarmen Betrieb. Dank des hochwertigen, wartungsarmen Getriebes sind Zuverlässigkeit und eine lange Lebensdauer gewährleistet.

Art. 127 433



Freischneider und Motorsensen: technische Details



	116	118 L	118 B	107 L-S	120	130 H	132	141
Motor ccm / kW / PS	2-Takt 25,4 / 0,75 / 1,0	2-Takt 32,6 / 0,9 / 1,2	2-Takt 32,6 / 0,9 / 1,2	2-Takt 32,6 / 0,9 / 1,2	2-Takt 42,7 / 1,1 / 1,5	4-Takt 35,8 / 1,2 / 1,6	2-Takt 32,5 / 0,9 / 1,22	2-Takt 40,2 / 1,25 / 1,7
Schnittbreite Fadenkopf	41 cm	41 cm	41 cm	41 cm	41 cm	41 cm	41 cm	41 cm
Schnittbreite Messerblatt	25 cm	25 cm	25 cm	25 cm	25 cm	25 cm	25 cm	25 cm
Handgriff	Loop-Griff	Loop-Griff	Bike-Griff	Loop-Griff	Bike-Griff	Bike-Griff	Bike-Griff	Bike-Griff
Tragegurt Basic / Semiprofi / Profi	✓ / - / -	✓ / - / -	- / ✓ / -	✓ / - / -	- / ✓ / -	- / ✓ / -	- / ✓ / -	- / ✓ / -
Fadenkopf / Messer	✓ / ✓	✓ / ✓	✓ / ✓	✓ / ✓	✓ / ✓	✓ / ✓	✓ / ✓	✓ / ✓
Tankinhalt	0,65 l	1,0 l	1,0 l	1,0 l	1,1 l	0,65 l	0,7 l	0,7 l
Schaftrohr Ø Primer / Dekoventil	24 mm ✓ / -	24 mm ✓ / -	24 mm ✓ / -	24 mm ✓ / -	24 mm ✓ / -	28 mm ✓ / -	28 mm ✓ / -	28 mm ✓ / -
Anti-Vibration	-	-	-	-	-	✓	✓	✓
Gewicht	5,6 kg	6,1 kg	7,2 kg	6,2 kg	8,0 kg	7,3 kg	7,9 kg	8,0 kg
Art-Nr.	127 150	127 151	127 152	127 231	127 153	127 232	127 433	127 434
EAN-Nr.	400 371 805 1810	400 371 805 1827	400 371 805 1834	400 371 805 2633	400 371 805 1841	400 371 805 2640	400 371 805 8383	400 371 805 8390
UVP	199,- €	249,- €	269,- €	299,- €	299,- €	699,- €	449,- €	499,- €

Ersatzfadenspule Art.-Nr. / EAN-Nr.	127 234 400 371 805 2664	127 235 400 371 805 2671	127 235 400 371 805 2671	127 235 400 371 805 2671	127 235 400 371 805 2671	127 235 400 371 805 2671	127 235 400 371 805 2671	127 235 400 371 805 2671
UVP	24,90 €	28,90 €	28,90 €	28,90 €	28,90 €	28,90 €	28,90 €	28,90 €
Ersatzmesserblatt Art.-Nr. / EAN-Nr.	112 906 400 371 804 4171	127 240 400 371 805 2725	127 240 400 371 805 2725	127 240 400 371 805 2725	127 240 400 371 805 2725	127 240 400 371 805 2725	127 240 400 371 805 2725	127 240 400 371 805 2725
UVP	12,90 €	26,90 €	26,90 €	26,90 €	26,90 €	26,90 €	26,90 €	26,90 €

Freischneider und Motorsensen: starkes Zubehör für starke Sensen

	Art.-Nr.	EAN	116	118 L	118 B	107 L-S	120	130 H	132	141
Ersatzfadenspule Basic Gewindegröße: M 10 x 1,25 l	127 234	400 371 805 2664	24,90 €	24,90 €	24,90 €	24,90 €	24,90 €	24,90 €	24,90 €	24,90 €
Ersatzfadenspule Semiprofi Gewindegröße: M 10 x 1,25 l	127 235	400 371 805 2671	28,90 €	28,90 €	28,90 €	28,90 €	28,90 €	28,90 €	28,90 €	28,90 €
Messerblatt Gras 250x25,4 (3-Zahn)	112 906	400 371 804 4171	12,90 €	-	-	-	-	-	-	-
Messerblatt Dickicht 250x20 (3-Zahn)	127 240	400 371 805 2725	-	26,90 €	26,90 €	26,90 €	26,90 €	26,90 €	26,90 €	26,90 €
Tragegurt Basic	127 250	400 371 805 2824	15,90 €	15,90 €	15,90 €	15,90 €	15,90 €	15,90 €	15,90 €	15,90 €
Tragegurt Semiprofi	127 251	400 371 805 2831	-	-	34,90 €	-	34,90 €	34,90 €	34,90 €	34,90 €
Tragegurt Profi	127 252	400 371 805 2848	-	-	59,90 €	-	59,90 €	59,90 €	59,90 €	59,90 €

Bei allen Preisen handelt es sich um unverbindliche Empfehlungen des Herstellers inklusive der gesetzlichen Mehrwertsteuer. Weitere technische Angaben finden Sie ab Seite 145 oder unter www.solobyalko.com.

Bitte beachten Sie: Je nach Verfügbarkeit können auch reine solo oder AL-KO Produkte zur Auslieferung kommen, die baugleich sind und sich lediglich in der Optik von den gezeigten Produkten unterscheiden.

Hochwertige Ersatzfäden

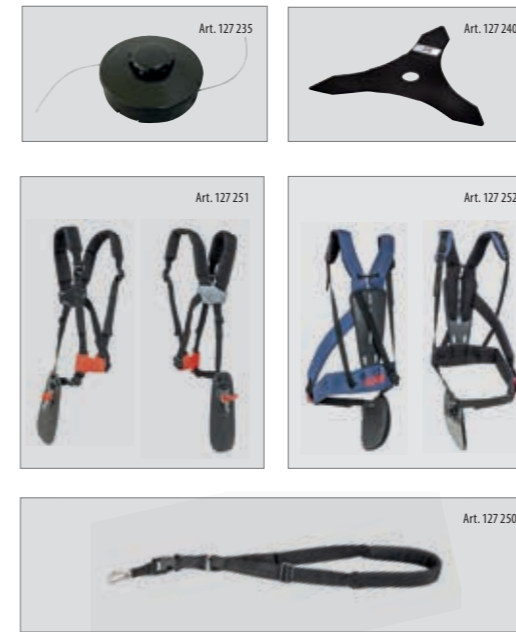

Querschnitt Ø	Länge	Art.-Nr	EAN-Nr.	UVP
rund 1,3 mm	15 m	113 481	400 371 805 6693	3,49 €
	50 m	113 482	400 371 805 6709	6,90 €
rund 1,6 mm	15 m	113 483	400 371 805 6716	3,90 €
	50 m	113 484	400 371 805 6723	7,90 €
rund 2,0 mm	15 m	113 485	400 371 805 6730	4,49 €
	50 m	113 486	400 371 805 6747	8,90 €
rund 2,4 mm	15 m	113 487	400 371 805 6754	4,90 €
	44 m	113 488	400 371 805 6761	9,90 €
	88 m	113 489	400 371 805 6778	15,90 €
rund 2,7 mm	15 m	113 490	400 371 805 6785	5,49 €
	72 m	113 491	400 371 805 6792	14,90 €
rund 3,0 mm	56 m	113 492	400 371 805 6808	14,90 €
	15 m	113 494	400 371 805 6822	6,49 €
quadratisch 2,4 mm	15 m	113 495	400 371 805 6839	14,90 €
	69 m	113 497	400 371 805 6853	15,90 €
quadratisch 2,7 mm	15 m	113 498	400 371 805 6860	6,49 €
	57 m	113 499	400 371 805 6877	15,90 €
quadratisch 3,0 mm	15 m	113 500	400 371 805 6884	6,90 €
	44 m	113 501	400 371 805 6891	15,90 €
quadratisch 3,3 mm	15 m	113 502	400 371 805 6907	7,49 €
	36 m	113 503	400 371 805 6914	15,90 €
quadratisch 4,0 mm	25 m	113 504	400 371 805 6921	15,90 €
Sägezahn 3,0 mm	37 m	113 505	400 371 805 6938	24,90 €
Sägezahn 3,5 mm	27 m	113 506	400 371 805 6945	24,90 €

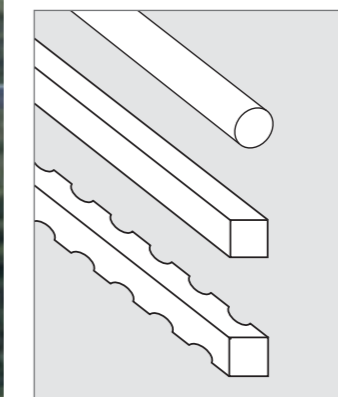

Sie erhalten die Original-Ersatzfäden mit rundem oder quadratischem Querschnitt sowie in Sägezahnform.

Gartentechnik für den perfekten solo-Auftritt

Balkenmäher: der Wendige für den Naturgarten

In Hochgraswiesen und ökologischen Naturgärten sind Maschinen wie dieser Balkenmäher gefragt, der Futtergras ebenso gut schneidet wie dicke Wildkräuter. Der bewegliche Grasabweiser und der kürzere Abstand zwischen Rad und Balken verbessern dabei die Grasablage merklich, der gekapselte Mitnehmer am Mähwerk mit spezialgehärtetem ESM-Messer und höhenverstellbaren Laufsohlen sorgen für eine lange Lebenszeit.



1 Vorwärts- und
1 Rückwärtsgang

Höhenverstellbarer
und schwingungs-
gedämpfter Holm

Kraftvoller Briggs &
Stratton-Benzinmotor

Breite Luftbereifung
für optimale Traktion

Stufenlos höhenver-
stellbare Laufsohlen

Beweglicher
Grasabweiser für
perfekte Ablage

5001-R III

Universell einsetzbar



Motor ccm / kW / UpM	B&S EXi-Series 625 150 / 2,3 / 3.200
Schnittbreite	102 cm
Vorwärtsgang	✓
Rückwärtsgang	✓
Mähantrieb zuschaltbar	✓
Reifengröße (Zoll)	13" x 6,0-6
Elektronische Zündung	-
Gewicht	58 kg
Art-Nr.	127 469
EAN-Nr.	400 371 805 8628
UVP	1.599,- €

Zubehör



Schneeräumschild SRS 850
für Modell 5001-R III
Art. 113 267
EAN 400 371 805 3975
289,- €



Schneeketten
für Modell 5001-R III
Art. 112 883
EAN 400 371 804 3907
119,- €

Bei allen Preisen handelt es sich um unverbindliche Empfehlungen des Herstellers inklusive der gesetzlichen Mehrwertsteuer. Weitere technische Angaben finden Sie ab Seite 145 oder unter www.solobyalko.com.

Bitte beachten Sie: Je nach Verfügbarkeit können auch reine solo oder AL-KO Produkte zur Auslieferung kommen, die baugleich sind und sich lediglich in der Optik von den gezeigten Produkten unterscheiden.



Combiggerät: ein Gerät, viele Möglichkeiten

Das extrastarke Kombigerät ist mit Mähbalken und -werk, Bodenfräse und Häufelpflug sowie Kehrwalze ein perfekter Partner in Sachen Rasenpflege, Bodenbearbeitung und Sauberkeit. Dank Schneeschild und -ketten ist es auch für den Wintereinsatz gut gerüstet. Das Beste: Je nach Anspruch und Anforderung kann das 2,5 kW starke Basisgerät mit einem der sechs möglichen Anbauteile kombiniert werden.

1 Vorwärts- und
1 Rückwärtsgang

Höhenverstellbarer und
schwenkbarer Holm

Breite Luftbereifung
für optimale Traktion

Keilriemenantrieb

Kraftvoller Benzinmotor

Schneckenradgetriebe

Anbauteile individuell
zusammenstellbar

Combi BF 5002-R I

Das Multitalent



Motor ccm / kW / UpM	B&S EXi Series 675 163 / 2,74 / 3.200
Antrieb	1 Vorwärtsgang / 1 Rückwärtsgang
Geschwindigkeit (VG / RG)	2,2 / 1,1 km/h
Getriebe	Schneckenrad in Ölbad, Keilriemenantrieb
Reifengröße (Zoll)	13 x 5.0-6 (Luftbereifung)
Holm	höhenverstellbar 180°, schwenkbar
Gewicht	45,0 kg
Art-Nr.	127 470
EAN-Nr.	400 371 805 8635
UVP	1.249,- €

Anbauteile



Mähbalken CB 870
Arbeitsbreite 870 mm
Art.-Nr. 110 494
EAN-Nr. 400 371 802 0038
359,- €



Häufelpflug
Art.-Nr. 110 742
EAN-Nr. 400 371 802 4661
89,90 €



Frontsichelmähwerk FSM 530
Arbeitsbreite 530 mm
Art.-Nr. 110 739
EAN-Nr. 400 371 802 4630
389,- €



Schneeräumschild SRS 850
Arbeitsbreite 850 mm
Art.-Nr. 113 267
EAN-Nr. 400 371 805 3975
289,- €

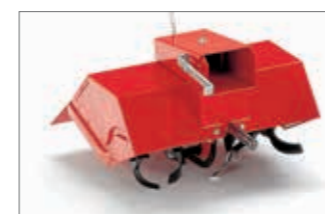

Bodenfräse CF 500
Arbeitsbreite 500 mm
Art.-Nr. 110 495
EAN-Nr. 400 371 802 0045
369,- €



Schneeketten
Art.-Nr. 112 183
EAN-Nr. 400 371 803 0570
99,90 €

Bei allen Preisen handelt es sich um unverbindliche Empfehlungen des Herstellers inklusive der gesetzlichen Mehrwertsteuer. Weitere technische Angaben finden Sie ab Seite 145 oder unter www.solobyalko.com.

Bitte beachten Sie: Je nach Verfügbarkeit können auch reine solo oder AL-KO Produkte zur Auslieferung kommen, die baugleich sind und sich lediglich in der Optik von den gezeigten Produkten unterscheiden.

Motorhacke: ackern sich durch jeden Boden

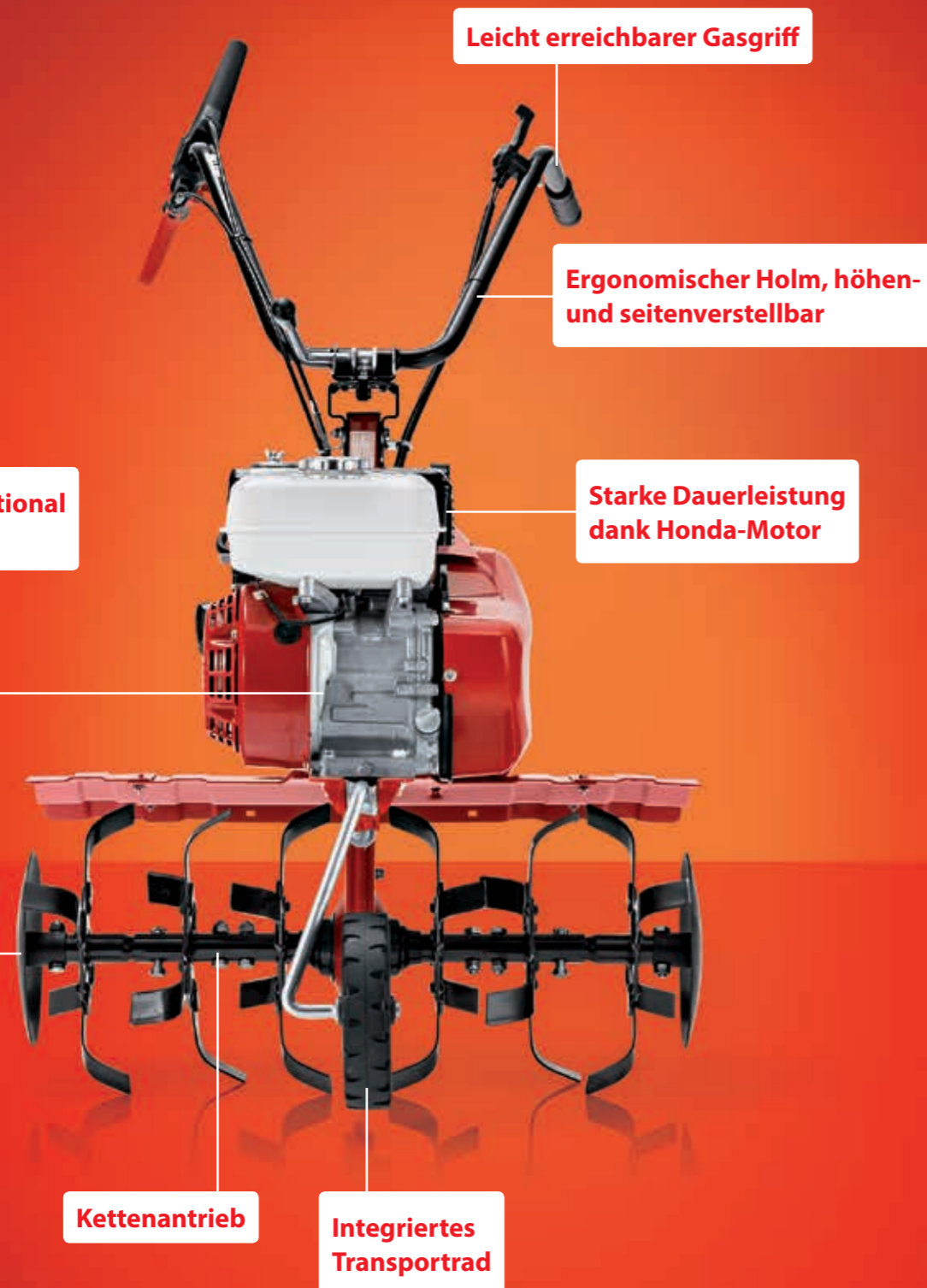

7505 VR

Locker durch alle Böden



Motor	Honda GP 160
Nennleistung (kW / UpM)	3,6 / 3.200
Hubraum (cm ³)	163
Getriebe (Vor- / Rückwärts)	V: 1 / R: 1
Hackbreite (cm)	50 / 75
Hackmesser	4/6 Hacksterne
Gewicht	51 kg
Art-Nr.	127 321
EAN-Nr.	400 371 805 5023
UVP	799,- €

Ob große oder kleine Flächen, schwere oder lockere Böden – mit bis zu 15 cm Arbeitstiefe und bis zu 75 cm Hackbreite ist diese Motorhacke ein unentbehrlicher Helfer für jeden Nutzgartenbesitzer.

Häufelpflug Art.-Nr./EAN-Nr.	127 334 400 371 805 5313
UVP	89,90 €

7505 V2R

Mit zwei Vorwärtsgängen



Motor	Honda GP 160
Nennleistung (kW / UpM)	3,6 / 3.200
Hubraum (cm ³)	163
Getriebe (Vor- / Rückwärts)	V: 2 / R: 1
Hackbreite (cm)	50 / 75
Hackmesser	4/6 Hacksterne
Gewicht	58 kg
Art-Nr.	127 322
EAN-Nr.	400 371 805 5030
UVP	999,- €

Der vertikal und horizontal mehrfach verstellbare Holm macht die Arbeit mit dieser Motorhacke zum Kinderspiel, zudem lässt sie sich dank zweier Vorwärtsgänge und einem Rückwärtsgang spielend leicht manövrieren.

Häufelpflug Art.-Nr. / EAN-Nr.	127 334 400 371 805 5313
UVP	89,90 €

Laubbläser/-sauger: stürmische Zeiten in Garten, Wiese und Feld

Wenn im Herbst das Laub von den Bäumen fällt, müssen Laubbläser und -sauger griffbereit sein. Der kompakte solo by AL-KO 442 vereint die Vorzüge beider Geräte in einem, sodass das Laubwerk zuerst gesammelt und dann eingesaugt werden kann – der Wechsel zwischen den unterschiedlichen Funktionen und den beiden Blasdüsen ist im Handumdrehen erledigt.

**Starke Saugleistung
auch bei feuchtem Laub**

**Minimale Schwingungen
dank Antivibrationssystem**

**Gasfixierung für ermüdungs-
freies Arbeiten**

**Gekrümmte Rohrführung
für perfekte Balance**

**2 Blasdüsen mit integ-
riertem Eingreifschutz**

**Elektrische Absicherung
der Anschlussöffnungen**

**Hoher Luftmengen-
durchsatz bei Blasfunktion**

**Leicht in Gewicht
und im Handling**



442

Zwei in einem



Leistung	0,8 kW / 1,1 PS
Hubraum	27,6 ccm
Tankvolumen	0,45 l
Luftgeschwindigkeit	72 m/s
Luftvolumen	ca. 10,2 m³/s (612 m³/h)
Gewebefangsack	55 l
Häckselreduktion	bis zu 10:1
Gewicht Blasergerät	4,8 kg
Art-Nr.	127 380
EAN-Nr.	400 371 805 6075
UVP	299,- €

Viel Leistung und Ausstattung bei kleinem Gewicht – das bietet der multifunktionale Laubbläser und -sauger 442.

Der große Gewebefangsack garantiert optimale Sammeleigenschaften, der integrierte Eingreifschutz maximale Sicherheit.



Bei allen Preisen handelt es sich um unverbindliche Empfehlungen des Herstellers inklusive der gesetzlichen Mehrwertsteuer. Weitere technische Angaben finden Sie ab Seite 145 oder unter www.solobyalko.com.

Laubsauger: saugstark, damit nichts liegen bleibt



750 P

Stark auch bei nassem Laub



Der leistungsstarke Laubsauger mit 75 cm Arbeitsbreite und kräftigem 2,0-kW-Motor von Briggs & Stratton saugt und saugt – auch wenn es sich um nasses oder feuchtes Laub auf Grünflächen und Wegen handelt. Damit auch kleinste Ecken von Laub und Schmutz befreit werden können, gibt es als Zubehör den praktischen Saugschlauch mit Düse.

Bei allen Preisen handelt es sich um unverbindliche Empfehlungen des Herstellers inklusive der gesetzlichen Mehrwertsteuer. Weitere technische Angaben finden Sie ab Seite 145 oder unter www.solobyalko.com.

Motor ccm / kW / UpM	B&S 500 E 140 / 2,0 / 3.000
Arbeitsbreite	75 cm
Turbinengehäuse	Stahlblech
Saughöhenverstellung	Einzelrad, 4-fach
Boxvolumen	200 l
Gewicht	36,1 kg
Art-Nr.	127 141
EAN-Nr.	400 371 805 1445
UVP	669,- €

Saugschlauch (3 m) Art.-Nr. / EAN-Nr.	120 154 400 371 854 1731
UVP	199,- €

Bitte beachten Sie: Je nach Verfügbarkeit können auch reine solo oder AL-KO Produkte zur Auslieferung kommen, die baugleich sind und sich lediglich in der Optik von den gezeigten Produkten unterscheiden.



Messerhäcksler: groß, wenn's um Kleinmachen geht



TCS Duotec 2500

Kraftvoll dank zwei Messer



Mit großem Haupteinfülltrichter für Weichgut, separater Astzuführung für Äste bis 40 mm oder 43 mm Durchmesser (TCS Duotec 3000) sowie dem innovativem Schneidwerk mit schräg liegenden Messern machen die TCS Duotec Häcksler aus allem Kleinholz, was ihnen zwischen die Messer kommt. Ein zusätzliches Messer auf dem Messerteller dient dabei zum Vorzerkleinern der Abfälle und garantiert beste Ergebnisse.

Art. 119 684

TCS Duotec 3000

Mit 400-V-Anschluss und mehr Leistung

Art. 119 685

	TCS Duotec 2500	TCS Duotec 3000
Leistung / Spannung	2.500 W / 230 V	2.900 W / 400 V
0-Spannungsschalter	✓	✓
Absicherung (träge)	16 Ampere	16 Ampere
Äste max. Ø	40 mm	43 mm
Höhe	135 cm	135 cm
Räder kugelgelagert	✓	✓
Gewicht	51 kg	55 kg
Art-Nr.	119 684	119 685
EAN-Nr.	400 371 835 3723	400 371 835 3730
UVP	849,- €	899,- €



Benzin-Heckenschere: schnell zum perfekten Schnitt



163-70

Schnittstark und sicher



Schön gepflegte Hecken, Sträucher und Büsche an Stellen, an denen keine Steckdose in der Nähe ist – mit der Benzin-Heckenschere dank 70 cm Schnittlänge, Messern aus gehärtetem Spezialstahl und 440 ml großem Tank kein Problem. Um das Verletzungsrisiko zu minimieren, ist das Gerät mit einem aufgeschraubten Schnittschutz ausgestattet, der rutschhemmende und in drei Stellungen drehbare Griff sorgt zudem für die optimale Griffhaltung in jeder Arbeitsposition.

Art. 127 326

	163-55	163-70
Leistung	0,68 kW / 0,9 PS	0,68 kW / 0,9 PS
Hubraum	22,2 ccm	22,2 ccm
Messerlänge	610 mm	750 mm
Schnittlänge	550 mm	700 mm
Tank	440 ml	440 ml
Gewicht (netto)	5,2 kg	5,4 kg
Art-Nr.	127 325	127 326
EAN-Nr.	400 371 805 5115	400 371 805 5122
UVP	309,- €	349,- €

Bei allen Preisen handelt es sich um unverbindliche Empfehlungen des Herstellers inklusive der gesetzlichen Mehrwertsteuer. Weitere technische Angaben finden Sie ab Seite 145 oder unter www.solobyalko.com.



Elektro-Heckenschere: zeigt Zähne für einen optimalen Schnitt



166

Handliche Heckenschere



Motorleistung	500 W
Messerlänge	550 mm
Max. Messeröffnung / Schnittstärke	34 / 27 mm
Pleuel-Exzenter-Getriebe	✓
Getriebeuntersetzung 1- / 2-stufig	✓ / -
Hubzahl 1/min	3200
5-fach verstellbarer Griff	✓
Schutzköchler	✓
Gesamtlänge	101 cm
Gewicht	4,1 kg
Art.-Nr.	127 304
EAN-Nr.	401 596 616 6550
UVP	199,- €

Die leichte Elektro-Heckenschere mit 55 cm Schnittlänge ermöglicht durch ihre durchdachte Griffergonomie ein langes und ermüdungsfreies Arbeiten und garantiert durch ihre lasergeschnittenen Messer und den starken Motor einen sauberen Schnitt. Der Pleuel-Exzenter-Antrieb minimiert dabei Vibrationen und ist zusammen mit dem integrierten Überlastschutz Garant für maximale Haltbarkeit.

Bei allen Preisen handelt es sich um unverbindliche Empfehlungen des Herstellers inklusive der gesetzlichen Mehrwertsteuer. Weitere technische Angaben finden Sie ab Seite 145 oder unter www.solobyalko.com.

Bitte beachten Sie: Je nach Verfügbarkeit können auch reine solo oder AL-KO Produkte zur Auslieferung kommen, die baugleich sind und sich lediglich in der Optik von den gezeigten Produkten unterscheiden.





Benzin-Motorsägen für den perfekten solo-Auftritt



Benzinmotorsägen: fressen sich durch dick und dünn

Für Einsteiger und Profinutzer

Von der Kompaktsäge für den Hausgebrauch bis hin zur Hochleistungssäge für den professionellen Einsatz – all das bietet das vielfältige Motorsägenprogramm von solo by AL-KO. Dabei zeichnen sich alle Sägen durch die gleich hohe, kompromisslose Qualität, Sicherheit und Bedienfreundlichkeit aus. Die auf das jeweilige Modell perfekt abgestimmten, leistungsstarken 2-Takt-Motoren und Schneidgarituren sorgen stets für durchzugsstarke und saubere Schnittergebnisse.



*nicht bei allen Modellen

Benzin-Motorsägen: robuste Allrounder, die ganze Arbeit leisten

Die leistungsstarken Kompaktsägen für den anspruchsvollen Anwender überzeugen nicht nur durch ihr Hochleistungs-Triebwerk mit Nickel-Silizium beschichtetem Zylinder, den wartungsfreundlichen Aufbau sowie das Ketten- und Schienenschmiersystem – sie lassen sich zudem gut bedienen und liegen optimal in der Hand.

Dank der üppigen Leistung stellen auch das Sägen von Brennholz, Bauen mit Holz oder das gelegentliche Fällen kleinerer bis mittlerer Bäume für diese Allroundsägen überhaupt kein Problem dar, die robuste und gleichzeitig leichte Bauart der Sägen ermöglicht ein komfortables Arbeiten auch unter schwierigen Bedingungen.

6436

Kraftvoll und komfortabel



Die Benzin-Kettensäge solo by AL-KO 6436 ist ein perfekter Allrounder, um Bäume zu entasten, kleinere Bäume zu fällen oder Brennholz zu sägen. Durch die benutzerfreundliche Softstarteinrichtung lässt sich der handliche Helfer mühelos in den Betriebsmodus bringen. Mit 36,1 cm³ Hubraum und 1,5 kW / 2,0 PS Leistung ist die 4,3 kg leichte Kompaktsäge bestens für den Einsatz in Forst und Garten geeignet. Dabei überzeugt sie in der praktischen Anwendung besonders durch ihre verbrauchsoptimierte Ausrichtung, effektive Schwingungsdämpfung und simpel einstellbare Kettenschmierung. Langlebigkeit und optimale Sägeleistung sind dank hochwertiger Oregon-Komponenten (Schiene und 3/8"-Spezialkette) gewährleistet.

Art. 127 429

6238

Handlicher Helfer



Bäume entasten, kleinere fällen oder Brennholz sägen – für diese leichte und handliche Kompaktsäge alles kein Problem. Denn mit ihren 37,2 cm³ Hubraum und 1,2 kW Leistung ist sie ein perfekter Allrounder für den Einsatz in Haus und Garten, die original Oregon-Komponenten bei Schwert und Kette (35 cm / 3/8" spec.) garantieren dazu eine starke Schnittleistung und Langlebigkeit.

Art. 127 387

6442

Alleskönner für Forst und Garten



Ein kleines Kraftpaket ist die Benzin-Kettensäge solo by AL-KO 6442. Mit einer Leistung von 1,7 kW / 2,3 PS eignet sich dieser starke Alleskönner vor allem für Arbeiten in Forst und Garten. Wie alle Benzinkettensägen aus der solo by AL-KO Produktlinie punktet das 4,3 kg leichte Modell durch seine Benutzerfreundlichkeit: So lässt sich die Ölfördermenge individuell regeln und Vibrationen beim Sägen werden spürbar gedämpft. Die verbrauchsoptimierte Nutzung sorgt für zusätzlichen Komfort.

Art. 127 430

6240

Leicht zu warten



Mit 40-cm-Schwert und einer 3/8"-spec.-Kette ausgerüstet, punktet diese Kompaktsäge nicht nur durch ihre Leistung (1,5 kW / 40,1 cm³) und das integrierte Leichtstartsystem, sondern auch in Sachen Wartungsfreundlichkeit. So lässt sich beispielsweise der Luftfilter ganz einfach herausnehmen und reinigen, und auch die Kette kann durch die seitliche Spanneinrichtung im Handumdrehen nachgespannt werden.

Art. 127 392



Benzinmotorsägen – höchste Qualität für den professionellen Einsatz

Die Universal- und Profisägen bieten dank höchster Qualität, perfektem Leistungsgewicht und optimalem Bedienkomfort beste Voraussetzungen für beste Ergebnisse – auch im gewerblichen Einsatz. Die professionellen Schneidgarnituren, die verbesserte Luftführung, die seitliche Kettenspannung sowie die hochwertigen Vergaser mit Kompensator sind

weitere Pluspunkte dieser Geräte – genau wie das Magnesium-Kurbelgehäuse, die überlegene Ergonomie, die hohe Beschleunigung und die effektive Vibrationsdämpfung. Die dreiteilige, geschmiedete Kurbelwelle sorgt zudem für maximale Verschleißfestigkeit.

6656

Maximale Leistung für Profis



Rasant am Gas, leistungs- und durchsetzungsstark sowie extrem robust verarbeitet, überzeugt das Topmodell unter den solo by AL-KO Profisägen mit 2,4 kW und 55,5 cm³ Hubraum. Auch das Leistungsgewicht von nur 2,3 kg/kW, die Wartungsfreundlichkeit, die dreiteilig geschmiedete Kurbelwelle und die Schneidgarnitur mit 38 cm und "325"-Kette wissen zu begeistern. Alternativ sind Schnittlängen von 33-50 cm erhältlich.

Art. 127 522

Bei allen Preisen handelt es sich um unverbindliche Empfehlungen des Herstellers inklusive der gesetzlichen Mehrwertsteuer. Weitere technische Angaben finden Sie ab Seite 145 oder unter www.solobyalko.com.

Bitte beachten Sie: Je nach Verfügbarkeit können auch reine solo oder AL-KO Produkte zur Auslieferung kommen, die baugleich sind und sich lediglich in der Optik von den gezeigten Produkten unterscheiden.

6646

„Easy“ und „Ready“ für den Einsatz



Diese Profisäge ist ein Hochleistungsaggregat für extreme Belastungen. Denn angetrieben von modernster Motortechnologie stellt sie mit 2,0 kW und 46,5 cm³ Hubraum beim Einsatz in starken Beständen oder im Hartholz ihre maximale Leistungsfähigkeit unter Beweis. Das Easy-Start-System und der Ready-to-Start-Schalter erhöhen dabei zusätzlich den Bedienkomfort. Neben der Schneidgarnitur mit 38 cm und Kettenteilung in „325“ sind auch weitere Längen lieferbar.

Art. 127 520

6651

Durchzugsstarkes Topmodell



Mit einer Leistung von 2,2 kW und komfortabler Ausstattung bei vergleichsweise geringem Gewicht ist diese Profisäge mit 38 cm Schneidgarnitur und „325“-Kettenteilung den Anforderungen professioneller Waldarbeit in jeder Hinsicht gewachsen. Wie bei allen Profimodellen sind dank optimierter Griff-ergonomie und der Mehrfach-Vibrationsdämpfung mit großdimensionierten Federn zudem fast keine Vibrationen spürbar.

Art. 127 521



Benzin-Motorsägen: technische Details



	6238	6240	6436	6442	6646	6651	6656
Hubraum	37,2 cm ³	40,1 cm ³	35,2 cm ³	41,9 cm ³	46,5 cm ³	50,9 cm ³	55,5 cm ³
Leistung	1,2 kW / 1,6 PS	1,5 kW / 2,0 PS	1,5 kW / 2,0 PS	1,7 kW / 2,3 PS	2,0 kW / 2,7 PS	2,2 kW / 3,0 PS	2,4 kW / 3,2 PS
Leistungsgewicht	3,8 kg/kW	3,0 kg/kW	2,8 kg/kW	2,5 kg/kW	2,8 kg/kW	2,5 kg/kW	2,3 kg/kW
Gewicht	4,6 kg	4,6 kg	4,8 kg	4,8 kg	5,6 kg	5,6 kg	5,6 kg
Schienenlänge	35 cm / 14"	40 cm / 16"	35 cm / 14"	40 cm / 16"	38 cm / 15"	38 cm / 15"	45 cm / 18"
Kettenteilung Meißelart	3/8" spec. Halbmeißel	3/8" spec. Halbmeißel	3/8" spec. Halbmeißel	3/8" spec. Halbmeißel	.325" Halbmeißel	.325" Halbmeißel	.325" Halbmeißel
Seitliche Kettenspannung	✓	✓	✓	✓	✓	✓	✓
Anti-Vibration	✓	✓	✓	✓	✓	✓	✓
Ölfördermengen- Regelung	✓	✓	✓	✓	✓	✓	✓
Luftvorwärmung im Winterbetrieb	-	-	✓	✓	✓	✓	✓
Werkzeuglos wechselbarer Luftfilter	✓	✓	-	-	-	-	-
Werkzeuglose Tankverschlüsse	✓	✓	✓	✓	✓	✓	✓
Dekompressionsventil	-	-	-	-	✓	✓	✓
Easy-Start-System	✓	✓	✓	✓	✓	✓	✓
Primer	✓	✓	✓	✓	✓	✓	✓
Ready-to-start-Schalter	-	-	✓	✓	✓	✓	✓
Art.-Nr. EAN-Nr.	127 387 400 371 805 6457	127 392 400 371 805 6594	127 429 400 371 805 8208	127 430 400 371 805 8215	127 520 400 371 805 9823	127 521 400 371 805 9830	127 564 400 371 806 0447
UVP	199,- €	229,- €	269,- €	299,- €	- verfügbar ab Mai 2019 -		

Grundgerät (ohne Schwert und Kette)	6646	6651	6656
Art.-Nr. / EAN-Nr.	127 523 / 400 371 805 9854	127 524 / 400 371 805 9861	127 525 / 400 371 805 9878
UVP	verfügbar ab Mai 2019	verfügbar ab Mai 2019	verfügbar ab Mai 2019

Alternative Schneidgarituren	6646	6651	6656
Schnittlänge Kettenteilung / Meißelart Art.-Nr. / EAN-Nr. UVP	-	45 cm / 18" .325" / Halbmeißel 127 561 / 400 371 806 0416 verfügbar ab Mai 2019	38 cm / 15" .325" / Halbmeißel 127 522 / 400 371 805 9847 verfügbar ab Mai 2019
Schnittlänge Kettenteilung / Meißelart Art.-Nr. / EAN-Nr. UVP	-	-	45 cm / 18" 3/8" / Vollmeißel 127 562 / 400 371 806 0423 verfügbar ab Mai 2019
Schnittlänge Kettenteilung / Meißelart Art.-Nr. / EAN-Nr. UVP	-	-	50 cm / 20" 3/8" / Vollmeißel 127 563 / 400 371 806 0430 verfügbar ab Mai 2019



Elektro-Motorsäge: die Flüstersäge für drinnen und draußen

621 Handliche Elektro-Motorsäge



Diese kraftvolle und lauruhige Elektro-Kettensäge ist ideal für Arbeiten in geschlossenen Räumen oder im hausnahen Bereich, beispielsweise im Baubereich oder zum Brennholzsägen. Der 2,5 kW starke Motor liefert dabei üppigen Durchzug, die werkzeuglose Justierung und Spannung der 40-cm-Schneidgarnitur mit 3/8"-spec.-Kette garantieren maximalen Bedienkomfort.

Art. 127 253

Leistung	2,5 kW
Gewicht	4,3 kg
Schienenlänge	40 cm / 16"
Kettenteilung	3/8" spec.
Werkzeuglose Kettenspannung	✓
Transparenter Kettenöl-Tank	✓
Werkzeuglose Tankverschlüsse	✓
Kabelzugentlastung	✓
Art.-Nr.	127 253
EAN-Nr.	400 371 805 3425
UVP	199,- €

Zubehör für Motorsägen Betriebsstoffe / Kettenschutz

Zubehör



2-Takt-Öl (1,0 l)
Raucharmes, teilsynthetisches und selbst mischendes Universal-Zweitaktöl mit Kraftstoffstabilisator Fuel Fresh für eine längere Lagerzeit von 2-Takt-Gemischen.
Art.-Nr. 112 896
EAN-Nr. 400 371 804 4034
8,90 €



Kettenöl (1,0 l)
Mineralisches Sägekettenöl mit gutem Korrosionsschutz und hoher Alterungsbeständigkeit
Art.-Nr. 112 918
EAN-Nr. 400 371 804 4843
5,90 €



Bio-Kettenöl
Rein pflanzliches Hochleistungs-Sägekettenöl mit hervorragendem Korrosions- und Langzeitverharzungsschutz.
1,0 l: Art.-Nr. 113 480
EAN-Nr. 400 371 805 6662
8,90 €
5,0 l: Art.-Nr. 113 530
EAN-Nr. 400 371 805 7317
39,90 €



Kettenschutz
58 x 14 cm, universal
Art. 127 199
EAN 400 371 805 2312
7,90 €

Einzelkomponenten

Ketten und Schienen

Typ	Schnittlänge	Teilung	Treibglieder	Meißelform *	Typ	Art.-Nr.	EAN	UVP	Schienenabschluss	Art.-Nr.	EAN	UVP
621	40 cm / 16"	3/8" spec.	57 E / .050" / 1,3 mm	HM	91PX	127 546	400 371 805 9816	22,90 €	A041	127 490	400 371 805 9359	24,90 €
CS 4235	25 cm / 10"	3/8" spec.	40 E / .043" / 1,1 mm	HM	90PX	127 549	400 371 806 0232	14,90 €	A041	127 550	400 371 806 0249	19,90 €
	30 cm / 12"	3/8" spec.	45 E / .050" / 1,3 mm	HM	91PX	127 200	400 371 805 2329	16,90 €	A041	127 555	400 371 806 0294	22,90 €
	35 cm / 14"	3/8" spec.	52 E / .050" / 1,3 mm	HM	91PX	127 201	400 371 805 2336	18,90 €	A041	127 557	400 371 806 0317	24,90 €
6238	35 cm / 14"	3/8" spec.	53 E / .050" / 1,3 mm	HM	91 PX	127 545	400 371 805 9809	19,90 €	A041	127 489	400 371 805 9342	21,90 €
6240	40 cm / 16"	3/8" spec.	57 E / .050" / 1,3 mm	HM	91 PX	127 546	400 371 805 9816	22,90 €	A041	127 490	400 371 805 9359	24,90 €
6436	35 cm / 14"	3/8" spec.	53 E / .050" / 1,3 mm	HM	91 PX	127 545	400 371 805 9809	19,90 €	A041	127 489	400 371 805 9342	21,90 €
6442	40 cm / 16"	3/8" spec.	57 E / .050" / 1,3 mm	HM	91 PX	127 546	400 371 805 9816	22,90 €	A041	127 490	400 371 805 9359	24,90 €
6646	33 cm / 13"	.325	56 E / .058" / 1,5 mm	HM	21 BP	127 202	400 371 805 2343	22,90 €	K095	127 493	400 371 805 9380	24,90 €
	38 cm / 15"	.325	64 E / .058" / 1,5 mm	HM	21 BP	127 203	400 371 805 2350	25,90 €	K095	127 494	400 371 805 9397	27,90 €
	45 cm / 18"	.325	72 E / .058" / 1,5 mm	HM	21 BP	127 204	400 371 805 2367	29,90 €	K095	127 495	400 371 805 9403	29,90 €
6651	33 cm / 13"	.325	56 E / .058" / 1,5 mm	HM	21 BP	127 202	400 371 805 2343	22,90 €	K095	127 493	400 371 805 9380	24,90 €
	38 cm / 15"	.325	64 E / .058" / 1,5 mm	HM	21 BP	127 203	400 371 805 2350	25,90 €	K095	127 494	400 371 805 9397	27,90 €
	45 cm / 18"	.325	72 E / .058" / 1,5 mm	HM	21 BP	127 204	400 371 805 2367	29,90 €	K095	127 495	400 371 805 9403	29,90 €
6656	33 cm / 13"	.325	56 E / .058" / 1,5 mm	VM	21 LP	127 210	400 371 805 2428	22,90 €	K095	127 501	400 371 805 9465	49,90 €
	38 cm / 15"	.325	64 E / .058" / 1,5 mm	VM	21 LP	127 211	400 371 805 2435	25,90 €	K095	127 502	400 371 805 9472	53,90 €
	46 cm / 18"	.325	72 E / .058" / 1,5 mm	VM	21 LP	127 212	400 371 805 2442	29,90 €	K095	127 503	400 371 805 9489	56,90 €
6656	33 cm / 13"	.325	56 E / .058" / 1,5 mm	VM	21 LP	127 210	400 371 805 2428	22,90 €	K095	127 501	400 371 805 9465	49,90 €
	38 cm / 15"	.325	64 E / .058" / 1,5 mm	VM	21 LP	127 211	400 371 805 2435	25,90 €	K095	127 502	400 371 805 9472	53,90 €
	46 cm / 18"	.325	72 E / .058" / 1,5 mm	VM	21 LP	127 212	400 371 805 2442	29,90 €	K095	127 503	400 371 805 9489	56,90 €
6656	40 cm / 16"	3/8"	60 E / .058" / 1,5 mm	VM	73 LP	127 205	400 371 805 2374	27,90 €	K095	127 496	400 371 805 9410	49,90 €
	45 cm / 18"	3/8"	68 E / .058" / 1,5 mm	VM	73 LP	127 206	400 371 805 2381	30,90 €	K095	127 506	400 371 805 9519	52,90 €
	50 cm / 20"	3/8"	72 E / .058" / 1,5 mm	VM	73 LP	127 207	400 371 805 2398	32,90 €	K095	127 498	400 371 805 9434	56,90 €

* HM= Halbmeißel / VM = Vollmeißel





Unbändige Power
auch im Winter – mit
unseren Schneefräsen



Schneefräsen: Sagen Sie dem Schnee ade

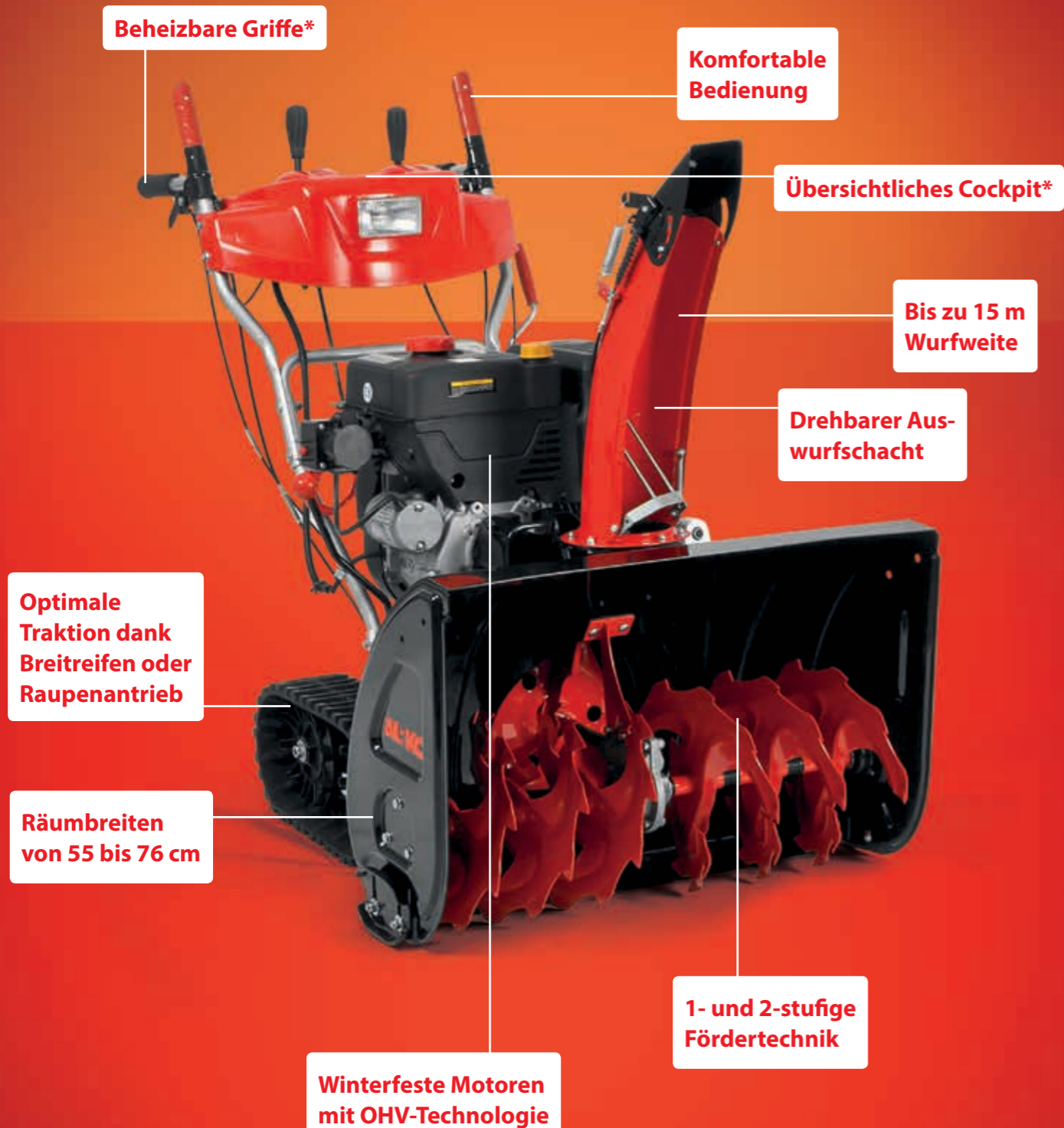

*nur 700 E / 760 TE

Snowline 55 E

Für Haus und Hof



Schaufel und Besen sind mit dieser benzinbetriebenen Schneefräse Schnee von gestern. Denn dank 55 cm Räumbreite und ihren kompakten Abmessungen ist sie ideal für den Hausgebrauch geeignet. Dank Elektrostart ist die Schneefräse auch an kalten Tagen stets schnell einsatzbereit. Und liegt einmal kein Schnee, ist sie durch den höhenverstellbaren Holm schnell zusammengeklappt und platzsparend verstaut.

Art. 113 096



	46 E	55 E	620 E II	700 E	760 TE
Motor	Elektro, 2.000 W, 230 V	4,4 kW / 212 ccm	4,4 kW / 212 ccm	7,8 kW / 375 ccm	9,0 kW / 420 ccm
Räumbreite	46 cm	55 cm	62 cm	70 cm	76 cm
Einzugshöhe	20 cm	30 cm	51 cm	54,5 cm	54,5 cm
Anlassersystem	-	Seilzug/elektrisch 230 V	Seilzug/elektrisch 230 V	Seilzug/elektrisch 230 V	Seilzug/elektrisch 230 V
Fördertechnik	1-stufig Paddel	1-stufig Paddel	2-stufig (Schnecke/Wurfrad)	2-stufig (Schnecke/Wurfrad)	2-stufig (Schnecke/Wurfrad)
Wurfweite max.	6 m	10 m	10-15 m	15 m	15 m
Gänge / Antrieb	-	Vortrieb durch Räum paddel	5 Vor-/2 Rückwärts Luftbereifung	6 Vor-/2 Rückwärts Luftbereifung	6 Vor-/2 Rückwärts Raupenlaufwerk
Tankinhalt	-	2,5 l	3 l	6,5 l	6,5 l
Scheinwerfer	-	-	✓	✓	✓
Griffe beheizt	-	-	-	✓	✓
Gewicht	14,5 kg	45 kg	83 kg	118 kg	126 kg
Art.-Nr.	112 932	113 096	112 935	112 931	112 930
EAN-Nr.	400 371 804 5147	400 371 804 7615	400 371 804 5178	400 371 804 5130	400 371 804 5123
UVP	179,- €	459,- €	899,- €	1.549,- €	1.999,- €

Schneeketten Art.-Nr. / EAN-Nr.	-	-	112 902 400 371 804 4096	112 985 400 371 804 3970	-
UVP	-	-	74,90 €	84,90 €	-

Bei allen Preisen handelt es sich um unverbindliche Empfehlungen des Herstellers inklusive der gesetzlichen Mehrwertsteuer. Weitere technische Angaben finden Sie ab Seite 145 oder unter www.solobyalko.com.

Bitte beachten Sie: Je nach Verfügbarkeit können auch reine solo oder AL-KO Produkte zur Auslieferung kommen, die baugleich sind und sich lediglich in der Optik von den gezeigten Produkten unterscheiden.

Modische Outfits für Arbeit und Freizeit

Softshell-Jacke 2 in 1



Gr.	Art.Nr.	EAN-Code
S	127 272	400 371 805 3562
M	127 273	400 371 805 3579
L	127 274	400 371 805 3586
XL	127 275	400 371 805 3593
XXL	127 276	400 371 805 3609
3XL	127 277	400 371 805 3616

UVP 89,90 €



Diese durch 3-Lagenlaminat wind- und wasserdichte sowie hoch atmungsaktive Softshell-Jacke ist durch ihr robustes und abriebfestes Material extrem langlebig. Dank Flecematerial im Inneren ist sie äußerst angenehm zu tragen. Dazu bietet die Jacke zahlreiche Taschen und Verstellmöglichkeiten: Nimmt man die Ärmel ab, lässt sich die Jacke als praktische Weste nutzen.

Fleece-Jacke



Gr.	Art.Nr.	EAN-Code
M	127 279	400 371 805 3630
L	127 280	400 371 805 3647
XL	127 281	400 371 805 3654
XXL	127 282	400 371 805 3661
3XL	127 283	400 371 805 3678

UVP 159,- €



Strapazierfähige Windblocker-Fleece-Jacke mit Frontreißverschluss und verstärkten Elementen in bewährter Helly-Hansen-Qualität (270 g/m²), die sowohl für den Arbeitseinsatz, aber auch als Freizeitjacke bestens geeignet ist. Der Schnitt mit Kordelzug am Saum sowie lange Ärmel mit Daumenloch bieten beste Passform, das reflektierende Zierband zusätzliche Sicherheit.

Das Richtige für kleine Gartenfans

Minitrac

Rutschauto mit aufklappbarer Haube.
Gewicht: 4,0 kg

Art.-Nr. 112 734
EAN-Nr. 400 371 804 1316
UVP 79,90 €



MINIMOWER

Kinder-Rasenmäher mit Fangbox und Mähgeräusch.
Gewicht: 1 kg

Art.-Nr. 112 733
EAN-Nr. 400 371 804 1309
UVP 19,90 €



KIDTRAC

Tretauto mit aufklappbarer Haube.
Gewicht: 6,5 kg

Art.-Nr. 112 877
EAN-Nr. 400 371 804 3822
UVP 119,90 €



ANHÄNGER FÜR KIDTRAC

Anhänger passend für den KidTrac.
Gewicht: 1,5 kg

Art.-Nr. 112 876
EAN-Nr. 400 371 804 3815
UVP 29,90 €



Ersatzteile

**Setzen Sie auf AL-KO Original-Ersatz- und Zubehörteile!
Unsere Erfahrung ist Ihre Sicherheit und Ihr Komfort**

AL-KO Gardentech steht für höchste Qualität. So überzeugen die Produkte auch bei häufigem Gebrauch durch eine enorme Langlebigkeit. Dennoch können Verschleiß oder Reparaturen einen Austausch von Geräteteilen erfordern. In diesem Fall sollten Sie unbedingt auf AL-KO Original-Ersatz- und -Zubehörteile setzen. Denn höchste Qualität und absolute Sicherheit können nur von Komponenten gewährleistet werden, die den technischen und qualitativen Merkmalen eines jeden AL-KO Produktes bis ins kleinste Detail entsprechen.

Dafür sind die meisten aller benötigten Original-Ersatz- und Zubehörteile in Deutschland jederzeit abrufbar. Ein Service, der lange Ausfallzeiten Ihrer Geräte minimiert. Zudem ist nur bei einer Verwendung von AL-KO Original-Ersatz- und -Zubehörteilen sichergestellt, dass alle aufeinander abgestimmten Gerätekomponten optimal funktionieren und die hohe Qualität und Zuverlässigkeit des AL-KO Produktes stets gewahrt bleibt. Darüber hinaus greift die Garantie bzw. bleibt diese im Reparaturfall ausschließlich dann erhalten, wenn AL-KO Original- Ersatz- und -Zubehörteilen genutzt werden.

Zudem verfügen AL-KO Original-Ersatzteile über weitere besondere Vorteile. Jede Verbesserung an den Serienprodukten wird auch auf die entsprechenden Original-Ersatzteile übertragen. Von der Schraube bis zur komplexen Steuerplatine: In AL-KO und solo by AL-KO Original-Teilen steckt das ganze Know-how aus vielen Jahrzehnten Herstellererfahrung.

Von AL-KO Original-Ersatz- und -Zubehörteilen profitieren auch unsere autorisierten Servicepartner. Stets passgenaue Komponenten sorgen für kurze Reparaturzeiten und ermöglichen kostengünstige Reparatur-Angebote. Kurzum: Sicher, hochwertig und immer passend – mit den AL-KO Original-Ersatz- und -Zubehörteilen trifft man bei Reparatur oder Wartung immer die richtige Wahl. Das ist die Grundlage für einen dauerhaften und verlässlichen Einsatz der Produkte.



Gesamtübersicht – technische Daten

Bezeichnung	Art.-Nr.	Seite	Schall-druck-pegel	Schall-leistungs-pegel	Schall-leistungs-pegel	Unsicher-heitsfaktor	Vibrations-wert	Unsicher-heitsfaktor
			gemessen LpA [dB(A)]	gemessen LwA [dB(A)]	garantiert LwA [dB(A)]			
MÄHROBOTER								
Robolinho® 700 E	127 446	19	–	58	60	–	–	–
Robolinho® 700 I	127 447	19	–	56	60	–	–	–
Robolinho® 1200 E	127526	19	–	56	60	–	–	–
Robolinho® 1200 I	127527	19	–	56	60	–	–	–
Robolinho® 2000 E	127528	19	–	56	60	–	–	–
Robolinho® 2000 I	127529	19	–	56	60	–	–	–
POWER FLEX AKKU								
4237 Li P	127 511	40	80	90	91	1	2,5	1,5
4237 Li SP	127 388	40	80	90	91	1	2,5	1,5
4757 Li SP	127 389	40	80	90	91	1	2,5	1,5
4757 Li VS	127 512	40	80	90	91	1	2,5	1,5
MT 42 / HTA 4245	127 437 / 127 438	46	80,7	91	96	3	2,4 / 1,4	1,5
MT 42 / CSA 4220	127 437 / 127 439	46	80,3	93,3	96	3	1,4 / 1,6	1,5
MT 42 / BCA 4235	127 437 / 127 463	46	84,3	94,3	96	3	2,0 / 0,5	1,5
GT 4235	127 436	47	77	94	96	2	2,0 1,1/1,5	1,0
HT 4245	127 510	47	80,5	93,1	95	2	1,8	1,5
HT 4260	127 440	47	80,5	93,1	95	2	1,8	1,5
LB 4250	127 507	47	89,3	98	101	3	1,0	1,5
CS 4225 – 25 cm	127 551	49	88	103,3	108	3	2,2 / 2,5	1,5
CS 4230 – 30 cm	127 552	49	88	103,3	108	3	2,2 / 2,5	1,5
CS 4235 – 35 cm	127 553	49	88	103,3	108	3	2,2 / 2,5	1,5
AUFSITZMÄHER								
R 7-63.8 A	127 486	53	89	96	98	2	2/3,4	2
R 7-65.8 HD	127 487	53	a. A.*	a. A.*	a. A.*	a. A.*	a. A.*	a. A.*
T 13-93.7 HDS-A	127 471	57	90	98	100	2	2/4	2
T 22-111.7 HDS-A V2	127 445	57	90	98	100	2	2/4	2
T 13-93.7 HD	127 416	62	90	98	100	2	2/4	2
T 15-93.7 HD-A	127 417	62	90	98	100	2	2/4	2
T 16-93.7 HD-V2	127 443	62	90	98	100	2	2/4	2
T 15-103.7 HD-A	127 418	62	90	98	100	2	2/4	2
T 16-103.7 HD V2	127 444	62	90	98	100	2	2/4	2
T 15-95.6 HD-A	127 367	69	90	98	100	2	2/4	2
T 16-95.6 HD V2	127 369	69	90	98	100	2	2/4	2
T 15-105.6 HD-A	127 368	69	90	98	100	2	2/4	2
T 16-105.6 HD V2	127 370	70	90	98	100	2	2/4	2
T 20-105.6 HD V2	127 371	70	90	98	100	2	2/4	2
T 23-125.6 HD V2	127 363	70	94	104	105	2	2/4	2

Gesamtübersicht – technische Daten

Bezeichnung	Art.-Nr.	Seite	Schall-druck-pegel	Schall-leistungs-pegel	Schall-leistungs-pegel	Unsicher-heitsfaktor	Vibrations-wert	Unsicher-heitsfaktor
			gemessen LpA [dB(A)]	gemessen LwA [dB(A)]	garantiert LwA [dB(A)]	Schalldruckpegel K _{pa} [dB(A)]	garantiert ahw (m/s ²)	K (m/s ²)
BENZIN- UND ELEKTRO-RASEMÄHER								
548 K	127 448	78	83	97	98	1	3,5	1,8
553 K	127 148	79	88	97	98	2	4	2
4858 VS ALU	127 449	79	86	95	96	2	6	2
5378 VS ALU	127 462	79	88	96	98	2	6	2
4218 P-A	127 450	81	86	95	96	2	6	2
4718 P-A	127 451	81	86	95	96	2	6	2
4718 SP-A	127 452	81	86	95	96	2	6	2
4238 P-A	127 453	86	86	95	96	2	6	2
4238 SP-A	127 454	86	86	95	96	2	6	2
4738 P	127 455	86	86	95	96	2	6	2
4738 SP-A	127 456	86	86	95	96	2	6	2
4738 SP	127 457	87	86	95	96	2	6	2
4757 VS	127 393	87	86	95	96	2	6	2
5239 SP-A	127 535	87	88	96	98	2	6	2
5257 VS	127 394	87	88	96	98	2	6	2
5278 VS	127 459	87	88	96	98	2	6	2
4739 VSI-A	127 536	89	86	95	96	2	6	2
4758 VSI	127 461	89	86	95	96	2	6	2
4705 E	127 154	91	85	94	95	2	6	2
VERTIKUTIERER								
516	127 374	93	80,0	77,0	79,0	0,5	3,5	0,5
518	127 375	93	80,0	92,5	93,0	0,5	3,5	0,5
4005 VB	127 320	93	83	93	96	3	2,9	-
MOTORSENSEN								
116	127 150	102	91	107	110	3	7	1,5
118 L	127 151	102	104	111	116	5	9	1,5
118 B	127 152	102	104	111	116	5	9	1,5
107 L-S	127 231	102	104	111	116	5	9	1,5
120	127 153	103	94	111	113	2	9	1,5
130 H	127 232	103	95	103	107	2,5	4,3	2,5
132	127 433	103	95,3	110	113	3	7,2	1,5
141	127 434	103	95,7	110	113	3	8,2	1,5
BALKENMÄHER / COMBIGERÄT								
5001-R III	127 469	109	90	102	104	2	25,99	10,4
Combi BF 5002-R I	127 470	109	80	92	93	2	5,5	0,7
MOTORHACKEN								
7505 VR	127 321	113	83,8	95,4	96	0,4	7,39	0,22
7505 V2R	127 322	113	83,8	95,4	96	0,4	7,39	0,22
LAUBSAUGER / LAUBBLÄSER								
442	127 380	115	93,9	106,6	109	2,4	2,0	1,5
750 P	127 141	117	86		98	2	6	2
HÄCKSLER								
TCS Duotec 2500	119 684	119	102	113	115	2	-	-
TCS Duotec 3000	119 685	119	102	113	115	2	-	-

Technische Änderungen vorbehalten.
*a. A.= auf Anfrage

Bezeichnung	Art.-Nr.	Seite	Schall-druck-pegel	Schall-leistungs-pegel	Schall-leistungs-pegel	Unsicher-heitsfaktor	Vibrations-wert	Unsicher-heitsfaktor
			gemessen LpA [dB(A)]	gemessen LwA [dB(A)]	garantiert LwA [dB(A)]	Schalldruckpegel K _{pa} [dB(A)]	garantiert ahw (m/s ²)	K (m/s ²)
HECKENSCHEREN								
163-55	127 325	123	95	104,3	107	3	2,12 / 2,91	1,5
163-70	127 326	123	94,2	104,3	107	3	2,12 / 2,91	1,5
166	127 304	125	85	96	98	1,8	< 2,5	0,5
ELEKTRO- & BENZINKETTENSÄGEN								
6238	127 387	134	97,6	108,4	112	3,0	6,2/11,3	1,5
6240	127 392	134	99,5	110,1	113	3,0	8,5/9,0	1,5
6436	127 429	134	101,1	109,9	113	3,0	6,57 / 6,47	1,5
6442	127 430	134	101,5	110,9	113	3,0	6,88 / 6,96	1,5
6646	127 523	134	a. A.*	a. A.*	a. A.*	a. A.*	a. A.*	a. A.*
6651	127 524	134	a. A.*	a. A.*	a. A.*	a. A.*	a. A.*	a. A.*
6656	127 525	134	a. A.*	a. A.*	a. A.*	a. A.*	a. A.*	a. A.*
621	127 253	136	90	103,9	106	2,5	5,0	1,5
SCHNEEFRÄSEN								
46 E	112932	141	86	95	97	6	2,5	1,5
55 E	113 096	141	91	100	102	2	4	2
620 E II	112 935	141	91	100	102	2	6	2
700 E	112 931	141	94	103	105	2	6	2
760 TE	112 930	141	94	104	106	2	6	2



Besuchen Sie uns auch online:

www.solobyalko.com

Gültigkeit für Deutschland

AL-KO GERÄTE GMBH

Ichenhauser Str. 14
89359 Kötz
Germany
Fon +49 8221 203-0
gardentech@al-ko.de
www.al-ko.com/garden

Überreicht durch Ihren solo by AL-KO Partner:



Preisänderungen und technische Änderungen vorbehalten.
Die Haftung für Irrtum und Druckfehler wird ausgeschlossen.
Bestell-Nr. 2300871 / 01-2019