

2020
Mähroboter

Robomow RS/RC/RX Modelle

PRO



 **Robomow®**
friendly home



Stellen Sie sich vor: nie mehr Rasen mähen!

Als wir 1995 unseren ersten Rasenroboter entwickelt haben, hatten wir ein Ziel: Eine völlig neue Art des Rasenmähens zu schaffen – bequem, einfach und weniger zeitaufwändig als mit herkömmlichen Rasenmähern.



Seitdem verlassen sich immer mehr Menschen auf ihren Robomow, da er zu ihnen und ihrem modernen Lebensstil passt und so ihren Alltag leichter macht. Deshalb verbessern wir unsere preisgekrönten Roboter ständig und entwickeln neue, einzigartige und innovative Produkte, die unsere Kunden erwarten.

Wenn Sie heute einen Robomow kaufen, können Sie weit mehr erwarten als einen ausgezeichneten Mäher.

Mit unseren Mähern erhalten Sie auch einen erstklassigen Kundenservice. Verlassen Sie sich auf unsere jahrzehntelange Erfahrung in Technologie und Design von Robotertermähern.

- **Professionelle Installation**
Bei Ihrem Fachhändler vor Ort (auf Anfrage)
- **After-Sales Kundendienst**
On-Demand Fehlersuche und -behebung, Ersatzteilversorgung, Installationssupport
- **Einfacher Austausch von Bauteilen**
Modulare «click and replace» Bauweise
- **Online-Hilfe und Wissensdatenbank**
Umfangreiche Fragen und Antworten (FAQ's) auf der Robomow-Internetseite



Freundlich

Einfaches Handling, schnelle Installation und bequeme Verwaltung per App und Web



Innovativ

Neueste Technologie, modernes Design und innovative Funktionen, die begeistern!



RS Modelle



Für einen wahrlich königlichen Rasen

- 56 cm Schnittbreite
- Extrem kraftvoll
- Robuste Doppelmesser



RC Modelle



Für einen jederzeit perfekt gepflegten Rasen

- 28 cm Schnittbreite
- Sauberer, präziser Schnitt
- Herausragender Kantenschnitt



RX Modelle



Mäht Ihren Rasen im Handumdrehen

- 18 cm Schnittbreite
- Kompakt und leise
- Einfache Bedienung

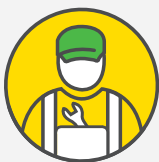

**Professioneller
Installations-
service**

Lassen Sie doch die Installation und Programmierung Ihres Robomow von einem Experten durchführen!*

*an den meisten Standorten verfügbar

Robomow App 2.0

Steuern und verwalten Sie alle Funktionen
bequem per Smartphone und Bluetooth-Verbindung

Verfügbar für alle Modelle außer RX12u

Mähen vom Smartphone aus:

- Mähvorgang starten
- Zur Basisstation zurückkehren
- Mäh-Zeitpläne erstellen
- Verwalten mehrerer Zonen
- Manuelle Steuerung
- Ideal für kleine Flächen und Zwischenbereiche



Fernwartung und -reparatur

- Soforthilfe
- Online-Ferndiagnose
- Online-Fehlerbehebung

Benachrichtigungen

- Ladezustand
- Start- und Mähzeiten
- Betriebs- und Sicherheitswarnungen*
- Optional: Sicherheitswarnung 5 Minuten vor der geplanten Ausfahrt, um sicher zu stellen, dass sich weder Kinder noch Haustiere auf dem Rasen aufhalten



Bluetooth
connectivity

Available on the
App Store

ANDROID APP ON
Google play

**Vorbehaltlich Ihrer Zustimmung werden
Mitteilungen als Push-Nachricht an Ihr
Mobiltelefon gesendet*

RoboConnect

Robomow bietet Ihnen fortschrittlichste Lösungen zur Verwaltung und Steuerung Ihres Geräts auch über Smartphone und Internet.

Für Modelle mit RoboConnect oder RoboConnect+ Funktionalität.

Sprachsteuerung

Alles im Griff, nur mit Ihrer Stimme



"Alexa, frage Robomow was er gerade tut"

"Alexa, frage Robomow wie der letzte Mäheinsatz war"

"Alexa, sag' Robomow er soll den Rasen mähen"



Alle verfügbaren Befehle für Ihren Robomow finden Sie im entsprechenden Robomow-Skill. Verfügbar nur mit Amazon Echo oder Alexa.

Endgerät nicht im Lieferumfang enthalten.

MyRobomow Webportal

Mäh-Historie:

Verfolgen Sie die Einsatzzeiten und Leistung Ihres Robomow

"Find my Robomow"-Funktion:

Bestimmen Sie den erlaubten Aktionsradius Ihres Mähers und ermitteln Sie seinen genauen Standort, z.B. falls das Gerät gestohlen wurde (RoboConnect+ erforderlich)

Sobald der erlaubte Aktionsradius verlassen wird, erhalten Sie eine Push-Nachricht auf Ihr Smartphone*

Wöchentliche Mähpläne:

Legen Sie Mähtage und -zeiten so fest, wie es Ihnen und Ihrer Familie am besten passt

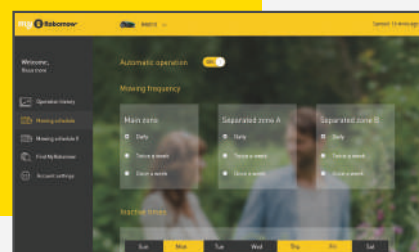



RS Royal Serie

RS635 Pro SV *Unser Topmodell - jetzt mit RoboVision!*

Mit Top-Funktionen inklusive:

- RoboVision™
- RoboHome
- RoboConnect+

Empfohlene Rasenfläche: bis zu 3.600 m²
Maximale Flächenleistung*: 5.000 m²
Großer, langlebiger Akku mit 6Ah

Weitere RS-Modelle:

RS625 Pro
RS615 Pro



* Unter folgenden, optimalen Bedingungen: keine Steigungen, einfache, rechteckige Flächenform, keine Hindernisse, ohne Nebenzonen, mäßig wachsender Rasen.



Stabile Doppelmesser

Besonders stabile, sichere und leistungsstarke Stahlmesser, die nur einmal jährlich gewechselt werden müssen

NEU!



RoboVision™

Die Augen Ihres Robomow (exklusiv bei Modell RS635 Pro SV): erkennt Menschen und Tiere bevor sie zu nahe kommen und ändert unverzüglich die Fahrtrichtung.

Bitte beachten Sie unbedingt auch die weiteren Sicherheitsempfehlungen des Herstellers!



Kantenfunktion

Der einzigartige Kantenmodus und die Möglichkeit, bis zum Rand des Radstands zu mähen, sorgen für das ganz spezielle Robomow-Finish!



Smart Mode

Unbeschränkt manövrierfähig und mit kontinuierlichem Tempo mäht Ihr Robomow gleichmäßig und sorgfältig. Smart Mode verlängert die Lebensdauer des Roboters und verbessert die Flächenleistung um bis zu 10%.



RoboConnect

Verwalten und kontrollieren Sie Ihren Robomow per Smartphone, Webportal oder Sprachsteuerung. Und mit Roboconnect+ ist Ihr Mäher sogar gegen Diebstahl bestens geschützt.



PIN Code

Diebstahlschutz und Kindersicherung zugleich. Ihre persönliche PIN stellt sicher, dass nur Sie den Robomow in Betrieb nehmen können.



Regensensor

Damit Ihr Robomow immer optimal geschützt ist, kehrt er bei Regen automatisch zur Basisstation zurück und setzt seine Ausfahrt erst dann fort, wenn sich die Wetterbedingungen verbessert haben. Empfindlichkeit einstellbar.



RoboHome

Schützt Ihren Mäher vor Regen und Sonne. Damit bleibt er stets sauber und bereit für den nächsten Einsatz.

(Serienmäßig bei RS635 Pro SV. Verfügbar als Zubehör für alle anderen RS-Modelle.)



Nebenzonen mähen

Ihr Robomow fährt selbständig verschiedene, verbundene (durch einen Pfad oder Rasenstreifen) Mähzonen ab und kehrt danach wieder zur Basisstation zurück.



Freischwingendes Mähdeck

Das besondere Klingendesign und das freischwingende Mähdeck ermöglichen die optimale Erfassung des Geländes und sorgen auch auf schwierigem Terrain für einen perfekten Schnitt.



Mulchfunktion

Ihr Robomow schneidet das Gras so fein, dass es nicht aufgesammelt werden muss. Grasreste kompostieren auf natürlichem Weg und Feuchtigkeit sowie Mineralien werden dem Boden wieder zugeführt. Für einen schönen und gesunden Rasen.





TurboMow-Modus

So wird auch höheres Gras zum Kinderspiel! Der TurboMow-Modus schaltet sich selbständig ab, wenn die gewünschte Rasenhöhe erreicht ist.

Entdecken Sie Ihren Robomow RS

-  **Übersichtliches LCD-Display**
mit integriertem Regensensor
-  **Komfortabler Tragegriff**
mit Stoptaste
-  **Schnitthöhenverstellung**
unter der Abdeckung
-  **RoboVision™ Kamera**
Exklusiv für Modell RS635 Pro SV



-  **Einzigartiger Kantenmodus**
Langlebige, aufsteckbare Doppelmesser
(56 cm)
-  **Sensibel**
Stoß-, Hub- und Neigungssensor
-  **Robuste Antriebsräder**

Technische Daten der RS-Modelle

Technische Daten	RS635 Pro SV	RS625 Pro	RS615 Pro
Artikelnummer	22ASGAFF619	22BSDAAD619	22BSBA-D619
EAN	4008423913835	7290109391304	7290109391311
Unverbindliche Preisempfehlung	€ 3.249 / RE	€ 2.399 / RE	€ 2.049 / RE
Empfohlene Rasenfläche (m ²)	bis zu 3.600	bis zu 2.600	bis zu 1.600
Maximale Flächenleistung (m ²)*	5.000	4.000	3.000
RoboVision™	✓	X	X
RoboHome	inklusive	Zubehör	Zubehör
Diebstahlsicherung	✓	✓	✓
Schnittbreite	56 cm	56 cm	56 cm
Nebenzonen / Startpunkte	4	4	4
Separate Zonen	2	2	2
Max. Länge Begrenzungsdraht	800 m	800 m	800 m
Begrenzungsdraht (m)	Nicht inklusive	Nicht inklusive	Nicht inklusive
Rasennägel (Stück)	Nicht inklusive	Nicht inklusive	Nicht inklusive
Schnitthöhe	20-80 mm	20-80 mm	20-80 mm
Mähleistung	400 Watt	400 Watt	400 Watt
Mähmotor	DC bürstenlos	DC bürstenlos	DC bürstenlos
Mähzeit	80-100 min	55-70 min	55-70 min
Mähleistung pro Stunde (m ²)	180	180	180
Ladezeit	90-110 min	90-110 min	90-110 min
Akkutyp		26V Lithium (LiFePO ₄)	
Akkukapazität (Ah)	6,0	4,5	4,5
Stromverbrauch / Monat	34 kWh	27 kWh	22 kWh
Regensensor	✓	✓	✓
Maximale Steigung		36% [20°]	
Geräuschpegel	ECO Modus: 66 dB Unter Last: gemessen – 72 dB garantiert – 74 dB	ECO Modus: 66 dB Unter Last: gemessen – 72 dB garantiert – 74 dB	ECO Modus: 66 dB Unter Last: gemessen – 72 dB garantiert – 74 dB
Garantie		2 Jahre / Akku 1 Jahr	
Konnektivität	Bluetooth & RoboConnect+	Bluetooth & RoboConnect+	Bluetooth & RoboConnect
Mobile App 2.0	✓	✓	✓
Web App (MyRobomow)	✓	✓	✓
Sprachsteuerung (Alexa)	✓	✓	✓
"Find My Mower"-Funktion	✓	✓	X
Auto-depart Sicherheitshinweis	✓	✓	✓
Abmessungen Mäher	73,5x66x31 cm	73,5x66x31 cm	73,5x66x31 cm
Gewicht Mäher (kg)	20,2	20,0	20,0
Gewicht inkl. Zubehör (kg)	31,8	25,8	25,8
Abmessungen Verpackung	103x74x46 cm	96x70x38 cm	96x70x38 cm
Gewicht Verpackung (kg)	5,3	5,2	5,2
Gesamtgewicht inkl. Verpackung (kg)	37,1	31,0	31,0
Palettenmaß	110 x 77 cm	98 x 72 cm	98 x 72 cm

*Unter folgenden, optimalen Bedingungen: keine Steigungen, einfache, rechteckige Flächenform, keine Hindernisse, ohne Nebenzonen, mäßig wachsender Rasen.



RC Stylish Serie



RC312 Pro S Topmodell

RoboHome und RoboConnect+ inklusive
Empfohlene Rasenfläche: bis zu 1.200 m²
Maximale Flächenleistung*: 2.000 m²

Weiteres RC-Modell:
RC308 Pro



* Unter folgenden, optimalen Bedingungen: keine Steigungen, einfache, rechteckige Flächenform, keine Hindernisse, ohne Nebenzonen, mäßig wachsender Rasen.



Stabiles Stahlmesser

Besonders stabile, sichere und leistungsstarke Stahlmesser, die nur einmal jährlich gewechselt werden müssen.



Kantenfunktion

Der einzigartige Kantenmodus und die Möglichkeit, bis zum Rand des Radstands zu mähen, sorgen für das ganz spezielle Robomow-Finish!



Externe Ladestation

Die Basisstation kann bei Bedarf auch außerhalb der Rasenfläche installiert werden.



Smart Mode

Unbeschränkt manövrierfähig und mit kontinuierlichem Tempo mäht Ihr Robomow gleichmäßig und sorgfältig. Smart Mode verlängert die Lebensdauer des Roboters und verbessert die Flächenleistung um bis zu 10%.



PIN Code

Diebstahlschutz und Kindersicherung zugleich. Ihre persönliche PIN stellt sicher, dass nur Sie den Robomow in Betrieb nehmen können.



RoboConnect

Verwalten und kontrollieren Sie Ihren Robomow per Smartphone, Webportal oder Sprachsteuerung. Und mit Roboconnect+ ist Ihr Mäher sogar gegen Diebstahl bestens geschützt.



Regensensor

Damit Ihr Robomow immer optimal geschützt ist, kehrt er bei Regen automatisch zur Basisstation zurück und setzt seine Ausfahrt erst dann fort, wenn sich die Wetterbedingungen verbessert haben. Empfindlichkeit einstellbar.



Mulchfunktion

Ihr Robomow schneidet das Gras so fein, dass es nicht aufgesammelt werden muss. Grasreste kompostieren auf natürlichem Weg und Feuchtigkeit sowie Mineralien werden dem Boden wieder zugeführt. Für einen schönen und gesunden Rasen.



RoboHome

Schützt Ihren Mäher vor Regen und Sonne. Damit bleibt er stets sauber und bereit für den nächsten Einsatz.

(Serienmäßig bei RC312 Pro S. Verfügbar als Zubehör für alle anderen RC-Modelle)

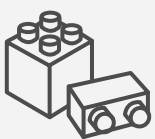

Modular aufgebaut

Jederzeit einsatzbereit. So entwickelt, dass die meisten Teile schnell selbst ausgetauscht werden können - für minimale Ausfallzeiten.



Bürstenlose Motoren

Mähen mit Höchstgeschwindigkeit. Dabei geräusch- und wartungsarm und mit hoher Lebensdauer.



TurboMow-Modus

So wird auch höheres Gras zum Kinderspiel! Der TurboMow-Modus schaltet sich selbständig ab, wenn die gewünschte Rasenhöhe erreicht ist.

Entdecken Sie Ihren Robomow RC

 **Übersichtliches Bedienfeld**
mit Regensensor und Stoptaste

 **Komfortabler Tragegriff**

 **Kraftvolles Mähsystem**

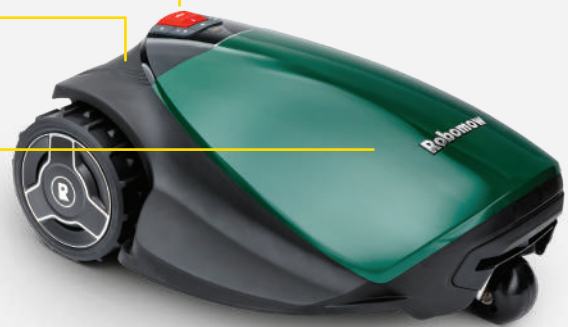

 **Sensibel**
Stoß-, Hub- und Neigungssensor

 **Einzigartiger Kantenmodus**
Stabiles, aufsteckbares Messer (28 cm)

 **Schnitthöheneinstellung**

 **Robuste Antriebsräder**

Technische Daten der RC-Modelle

Technische Daten	RC312 Pro S	RC308 Pro
Artikelnummer	22BCFAFD619	22ACDA-A619
EAN	7290109391335	4008423892109
Unverbindliche Preisempfehlung	€ 1.949 / RE	€ 1.349 / RE
Empfohlene Rasenfläche (m²)	bis zu 1.200	bis zu 800
Maximale Flächenleistung (m²)*	2.000	1.500
RoboHome	inklusive	Zubehör
Diebstahlsicherung	✓	✓
Schnittbreite	28 cm	28 cm
Nebenzonen / Startpunkte	3	3
Separate Zonen	2	2
Max. Länge Begrenzungsdraht	800 m	800 m
Begrenzungsdraht (m)	Nicht inklusive	Nicht inklusive
Rasennägel (Stück)	Nicht inklusive	Nicht inklusive
Schnitthöhe	15-60 mm	15-60 mm
Mähleistung	200 Watt	200 Watt
Mähmotor	DC bürstenlos	DC Bürste
Mähzeit	60-70 min	60-70 min
Mähleistung pro Stunde (m²)	75	75
Ladezeit	70-90 min	70-90 min
Akkutyp	26V Lithium (LiFePO ₄)	
Akkukapazität (Ah)	3,0	3,0
Stromverbrauch / Monat	18 kWh	14 kWh
Regensensor	✓	✓
Maximale Steigung	36% (20°)	
Geräuschpegel	ECO Modus: 64 dB Unter Last: gemessen – 67,9 dB garantiert – 69 dB	ECO Modus: 64 dB Unter Last: gemessen – 67,9 dB garantiert – 69 dB
Garantie	2 Jahre / Akku 1 Jahr	
Konnektivität	Bluetooth & RoboConnect+	Bluetooth & RoboConnect
Mobile App 2.0	✓	✓
Web App (MyRobomow)	✓	✓
Sprachsteuerung (Alexa)	✓	✓
"Find My Mower"-Funktion	✓	x
Auto-depart Sicherheitshinweis	✓	✓
Abmessungen Mäher	63 x 46 x 21 cm	63 x 46 x 21 cm
Gewicht Mäher (kg)	11,4	11,4
Gewicht inkl. Zubehör (kg)	16,0	16,0
Abmessungen Verpackung	88 x 57 x 41 cm	88 x 54 x 33 cm
Gewicht Verpackung (kg)	2,5	2,5
Gesamtgewicht inkl. Verpackung (kg)	18,5	18,5
Palettenmaß	114 x 90 cm	110 x 80 cm

* Unter folgenden, optimalen Bedingungen: keine Steigungen, einfache, rechteckige Flächenform, keine Hindernisse, ohne Nebenzonen, mäßig wachsender Rasen.



RX Clever Serie

Schon ab €499



RX50 Pro S Das Topmodell

RoboHome und RoboConnect inklusive
Empfohlene Rasenfläche: bis zu 400 m²
Maximale Flächenleistung*: 500 m²

RX20 Pro Die Mittelklasse

Empfohlene Rasenfläche: bis zu 200 m²
Maximale Flächenleistung*: 300 m²

RX12u Unser günstiges Einstiegsmodell

Drücken Sie einfach die "Go"-Taste
am Mäher und schon gehts los! Nach
dem Mähen kehrt er automatisch zur
Ladestation zurück.

Empfohlene Rasenfläche: bis zu 150m²
Maximale Flächenleistung*: 250 m²



* Unter folgenden, optimalen Bedingungen: keine Steigungen, einfache, rechteckige Flächenform, keine Hindernisse, ohne Nebenzonen, mäßig wachsender Rasen.



Stabiles Stahlmesser

Besonders solides, sicheres und leistungsstarkes Messer, das nur einmal jährlich gewechselt werden muss.



Bedienerfreundlich

Extrem schnelles Einrichten und einfachste Bedienung per Knopfdruck.



Mulchreiniger

Der einzige Mäher mit patentierter Selbstreinigung schon während des Mähens. Entfernt das Schnittgut vom Mähdeck, verbessert die Leistung und reduziert den Reinigungs- und Wartungsaufwand.



RoboConnect

Verwalten und kontrollieren Sie Ihren Robomow per Smartphone, Webportal oder Sprachsteuerung. Und mit Roboconnect+ ist Ihr Mäher sogar gegen Diebstahl bestens geschützt.



Freischwingendes Mähdeck

Das besondere Klingendesign und das freischwingende Mähdeck ermöglichen die optimale Erfassung des Geländes und sorgen auch auf schwierigem Terrain für einen perfekten Schnitt.



Hintere Gleitfläche

Einzigartige Gleitfläche im hinteren Bereich für maximale Wendigkeit. So gleitet der Mäher über Ihren Rasen und umfährt Hindernisse mit Leichtigkeit.



Kindersicherung

Wichtiges Sicherheitsfeature, das eine unerlaubte Inbetriebnahme des Geräts verhindert.



Externe Ladestation

Die Basisstation kann bei Bedarf auch außerhalb der Rasenfläche installiert werden.



Ersatzteile selbst tauschen

Schnelles und intuitives Austauschen von Ersatzteilen. Ausfallzeiten werden dadurch minimiert und der Mäher ist immer einsatzbereit.



Escape Mode

Erkennt und durchfährt problemlos engste Passagen, spart dadurch Zeit und Energie.



Touch-Sensor

Extra Sicherheit durch Touch-Sensor am Tragegriff. Stoppt das Messer schon bevor der Mäher angehoben wird.



Den Rasen länger nutzen

Der Robomow braucht nur eine Ausfahrt pro Tag, um Ihren Rasen immer sauber und gepflegt zu halten. Den Rest der Zeit können Sie den Rasen mit Ihrer Familie nutzen.

Entdecken Sie Ihren Robomow RX

 *Tragegriff mit integriertem
Touch-Sensor*

 *Übersichtliches Bedienfeld*

 *Robuste Antriebsräder
mit Spikes*

 *Freischwingendes Mähdeck*

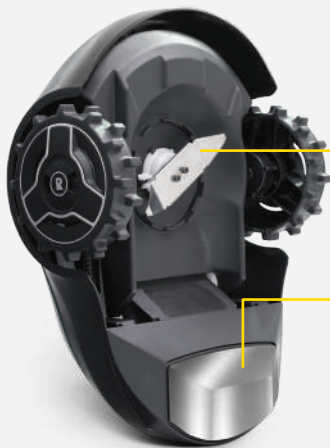

 *Messer zum Kantenmähen*

 *Hintere Gleitfläche
aus Metall (exklusiv bei RX50 Pro S)*

 *Schnitthöheneinstellung
per Drehschalter*



Technische Daten der RX-Modelle

Technische Daten	RX50 Pro S	RX20 Pro	RX12u
Artikelnummer	22AXGAKD619	22AXDAHD619	22AXBA-A619
EAN	4008423892079	7290109391373	7290109391397
Unverbindliche Preisempfehlung	€ 949 / RE	€ 699 / RE	€ 499 / RF
Empfohlene Rasenfläche (m ²)	bis zu 400	bis zu 200	bis zu 150
Maximale Flächenleistung (m ²)*	500	300	250
RoboHome	inklusive	Zubehör	Zubehör
Diebstahlsicherung	✓	✓	✗
Schnittbreite	18 cm	18 cm	18 cm
Nebenzonen / Startpunkte	2	2	0
Separate Zonen	2	2	2
Max. Länge Begrenzungsdraht	150 m	150 m	150 m
Begrenzungsdraht (m)	Nicht inklusive	Nicht inklusive	70
Rasennägel (Stück)	Nicht inklusive	Nicht inklusive	100
Schnitthöhe	15-45 mm	15-45 mm	15-45 mm
Mähleistung	100 Watt	100 Watt	100 Watt
Mähmotor	DC Bürste	DC Bürste	DC Bürste
Mähzeit	180-210 min	90-120 min	90-120 min
Mähleistung pro Stunde (m ²)	55	55	55
Ladezeit	16-18 Stunden	16-20 Stunden	16-20 Stunden
Akkutyp	12V Li-Ion	12V Bleisäure	12V Bleisäure
Akkukapazität (Ah)	10,2	9,0	7,0
Stromverbrauch / Monat	9 kWh	4 kWh	2,5 kWh
Maximale Steigung		15% (8.5°)	
Geräuschpegel	ECO Modus: 64 dB Unter Last: gemessen – 67.9 dB garantiert – 69 dB	ECO Modus: 64 dB Unter Last: gemessen – 67.9 dB garantiert – 69 dB	ECO Modus: 64 dB Unter Last: gemessen – 67.9 dB garantiert – 69 dB
Garantie		2 Jahre / Akku 1 Jahr	
Konnektivität	Bluetooth & RoboConnect	Bluetooth & RoboConnect	✗
Mobile App 2.0	✓	✓	✗
Web App (MyRobomow)	✓	✓	✗
Sprachsteuerung (Alexa)	✓	✓	✗
Auto-depart Sicherheitshinweis	✓	✓	✗
Touchsensor am Tragegriff	✓	✓	✓
Escape Mode	✓	✓	✓
Abmessungen Mäher	53x42x26 cm	53x42x26 cm	53x42x26 cm
Gewicht Mäher (kg)	6,7	7,5	7,5
Gewicht inkl. Zubehör (kg)	9,2	10,0	11,5
Package Dimensions	72x58x38 cm	66x54x30 cm	66x54x30 cm
Gewicht Verpackung (kg)	2,2	2,2	2,2
Gesamtgewicht inkl. Verpackung (kg)	11,4	12,2	13,7
Palettenmaß	117 x72 cm	110 x 130 cm	110 x 130 cm

*Unter folgenden, optimalen Bedingungen: keine Steigungen, einfache, rechteckige Flächenform, keine Hindernisse, ohne Nebenzonen, mäßig wachsender Rasen.

Zubehöre

RoboHomes

Schützt Ihren Mäher vor Regen und Sonne. So bleibt er sauber und startklar für den nächsten Einsatz.



RS RoboHome

MRK0076A - UVP 199,99 €/RE



RC RoboHome

MRK7030A - UVP 152,99 €/RE



RX RoboHome

MRK9020A - UVP 142,99 €/RE



RoboConnect+

122-143-619 - UVP 249,99 €/RE

Verwalten und kontrollieren Sie Ihren Robomow per Smartphone, Webportal oder Sprachsteuerung. Und mit Roboconnect+ ist Ihr Mäher sogar gegen Diebstahl bestens geschützt. (Professionelle Installation erforderlich. Für Modelle ab Baujahr 2018.)



Mulchreiniger für RX

MRK9106A - UVP 59,99 €/RE

Entfernt automatisch Grasreste schon während des Mähens. Für bessere Mähergebnisse und geringeren Reinigungs- und Wartungsaufwand.

Komfortzubehöre



RoboZone

RoboZone 122-024-619 - UVP 99,99 €/RE
RoboZone Mobile 122-037-619 - UVP 139,99 €/RE

Signalgeber. Ermöglicht es, den Robomow auch in nicht verbundenen, separaten Zonen zu nutzen.

(nutzbar für Modelle ab Baujahr 2019)



Bluetooth Fernbedienung für RS- und RC-Serie

MRK7100A - UVP 116,99 €/RE

Zum einfachen Transport zwischen zwei Mähzonen und für manuelles Mähen sehr kleiner Bereiche.



Netzteil mit 18 m Kabel für RX-Modelle

MRK9103A - UVP 54,99 €/RE

Falls die Länge des im Lieferumfang enthaltenen Standard-Stromkabels nicht ausreicht.



Ersatzmesser

Für jedes Modell das passende Ersatzmesser, so bleibt Ihr Robomow stets einsatzbereit und Ihr Rasen in Topform.



RS Ersatzmesser

MRK6101A
UVP 79,99 €/RE



RC Ersatzmesser

MRK7003A
UVP 49,99 €/RE



RX Ersatzmesser

MRK9100A
UVP 29,99 €/RE

Installation



Rasennägel
50 Stück

MRK7101A
UVP 9,99 €
RE



Begrenzungsdraht
(100m)

MRK0040A
UVP 54,99 €
RE



Begrenzungsdraht
(200m)

MRK0060A
UVP 99,99 €
RE



Begrenzungsdraht
(650m)

MRK0067B
UVP 349,99 €
RE



Zonenverbinder
10 Stück für
RS/RC Modelle

MRK0038A
UVP 19,99 €
RE



Zonenverbinder
3 Stück für
RX Modelle

MRK9104A
UVP 9,99 €
RE



Drahtverbinder
10 Stück

MRK0039A1
UVP 15,99 €
RE

Zubehör zum Einfassen der Mähzone.

Begrenzungsdraht für
Verlegemaschine

Zum Verbinden des Begrenzungsdrahts
mit der Basisstation.

Zur Reparatur und
zum Spleißen des
Begrenzungsdrahts.

Basisstation



RS

UVP 369,99 €
RE

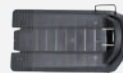

RC

UVP 329,99 €
RE



RX

UVP 176,99 €
RE

Modelle ab 2019

MRK6102C

MRK7006C

MRK9105A

Modelle 2018

MRK6102B

MRK7006B

MRK9105A

Modelle 2017 und
früher

MRK6102A

MRK7006A

MRK9105A



Abbildungen ähnlich. Preise inkl. MWSt. Preisänderungen, technische Änderungen sowie Änderungen aufgrund von Druckfehlern und Irrtum vorbehalten.

MTD Products AG
 Industriestraße 23
 66129 Saarbrücken
 Tel.: 0049 (0) 6805 / 79-528
 mtdeurope@mtdproducts.com



Seit mehr als 20 Jahren sind wir eine der populärsten Mähroboter-Marken.

Unsere freundlichen, innovativen und preisgekrönten Mäher gehören zur ersten Wahl bei der Rasenpflege. Wir hoffen, dass Sie viel Freude an unseren innovativen Rasenrobotern haben, denn wir hatten viel Freude an der Entwicklung.



"Best budget robot for small gardens. The RX12 is simple, easy and does a very, very good job."

May 2019



"First in price performance, assembly and handling, environmentally friendly and sustainable."

November 2018



"A truly sophisticated operating concept!"

June 2018



"Robomow RC308u offers an exceptional cut."

June 2018

Selbst ist der Mann



robomow.com   